

БИБЛИОТЕКА ВИН

Красное вино	Темп (°C)	Белое вино	Темп (°C)	Шампанское	Темп, (°C)
Божоле	12	Шабли	8	Асти спуманте	5
Божоле Нуво	10	Шардоне	9	Шампанское	7
Бордо	18	Шенен Блан	7	Игристое вино	7
Каберне	18	Ледяное вино	6		
Каберне Совиньон	19	Мюскаде	8		
Кьянти	15	Пино Гриджио	9		
Мерло	18	Пино	8		
Не выдержанный портвейн	14	Рислинг	8		
Пино Нуар	16	Риоха	8		
Красное Бургундское	17	Сенсер	8		
Риоха	16	Сотерн	11		
Розовое вино	12	Совиньон	8		
Шираз	18	Совиньон Блан	9		
Вальполичелла	14	Семильон	9		
Выдержанный портвейн	19	Зинфандел	8		

GASTRORAG

ПАСПОРТ

ОХЛАДИТЕЛЬ БУТЫЛОК

МОДЕЛЬ: JC8781



ПРАВИЛА ТЕХНИКИ БЕЗОПАСНОСТИ

Внимательно изучите инструкцию перед использованием прибора.

1. Не используйте охладитель бутылок при повреждениях сетевого кабеля или вилки. Если адаптер переменного/постоянного тока поврежден, он должен быть заменен квалифицированным специалистом.
2. Ни в коем случае не кладите лед или не наливайте воду в камеру прибора.
3. После использования, перед мытьем или перемещением прибора, всегда отключайте его от сети питания.
4. Убедитесь в том, что воздухоприемные отверстия не засорены.
5. Не размещайте прибор рядом с источником открытого огня, кухонными или обогревательными электроприборами, или на горячей поверхности.
6. Данный прибор не предназначен для использования в условиях сырости или влаги.
7. Охладитель бутылок не может быть использован вне помещения.
8. Прибор должен использоваться на сухой, ровной поверхности.
9. Убедитесь в том, что сетевой кабель подключен должным образом, не будет поврежден в процессе работы и не приведет к опасности.
10. Ни в коем случае не размещайте сетевой кабель под каким-либо ковровым покрытием.
11. Используйте только тот адаптер переменного/постоянного тока, который идет в комплекте с прибором.

12. Данный прибор не предназначен для использования людьми, (а также детьми) с ограниченными физическими, сенсорными или умственными способностями, или лицами с недостаточным опытом или знаниями, помимо случаев, когда за ними осуществляется наблюдение или им предоставляется инструктирование касательно использования прибора, лицом ответственным за их безопасность. Дети должны находиться под присмотром, во избежание игры с прибором.
13. Во избежание удара электрическим током, не открывайте корпус прибора. Внутри устройства нет деталей, обслуживаемых пользователем. Обслуживание прибора должен осуществлять только квалифицированный специалист.

УСТРОЙСТВО

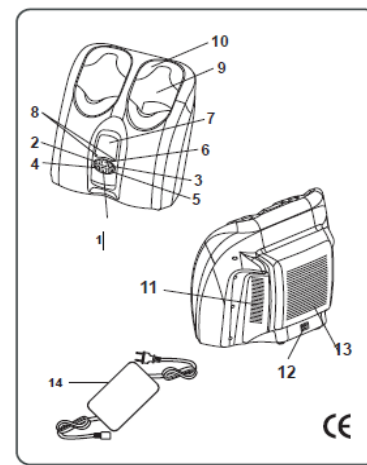







1. Кнопка Вкл./Выкл.
2. Кнопка вверх
3. Кнопка вниз
4. Выбор левой камеры
5. Выбор правой камеры
6. Кнопка выбора режима
7. Дисплей
8. Индикаторы готовности
9. Правая камера для бутылки
10. Резиновая манжета
11. Выпускное вентиляционное отверстие
12. Разъем питания постоянного тока
13. Впускное вентиляционное отверстие
14. Адаптер переменного/постоянного тока (220В~ / 12В пост. тока 5А)





ЭКСПЛУАТАЦИЯ

- Подключите выходной разъем питания к входному разъему питания постоянного тока (12), который находится на задней части устройства.
- Сдвиньте пластиковые крышки с камер для бутылок.
- Расположите бутылки в камеры для бутылок и убедитесь в том, что они прижаты к изогнутым охлаждающим пластинам.

Примечание: Прибор может быть использован для охлаждения/нагрева как одной, так и двух бутылок.

- Поднимите пластиковые крышки для того, чтоб положить бутылки для вина в камеры.
- Вставьте вилку в розетку.
- Нажмите и удерживайте кнопку  Вкл./Выкл. После чего засветится дисплей и на нем появится надпись «Leftside» (левая сторона).
- Нажмите одну из кнопок  или  для выбора левой или правой камеры для бутылки.
- Нажмите кнопку выбора режима, чтоб войти в Библиотеку Вин.
- Нажмите одну из кнопок  или  для выбора красного или белого вина, шампанского.
- Снова нажмите кнопку выбора режима, а затем одну из кнопок  или  для выбора необходимого вам типа вина.
- Снова нажмите кнопку выбора режима, и в выбранной камере начнется процесс охлаждения/подогрева.

- В случае охлаждения/подогрева двух бутылок одновременно, используйте одну из кнопок  или  для выбора левой или правой камеры, а затем следуйте вышеуказанному описанию выбора команд.
- На дисплее будет отображаться заданная температура. Столбчатая диаграмма будет отображать степень приближения температуры вина к заданной.
- После того как бутылка вина достигнет заданной температуры, прозвучит автоматический сигнал, засветится синий индикатор готовности и на дисплее появится надпись «Enjoy» («Наслаждайтесь»).
- С этого момента, на время нахождения бутылки в камере, прибор будет включаться, и выключаться для поддержания заданной температуры. Если бутылка будет изъята, а затем помещена обратно в камеру, блок управления устройства будет проверять температуру бутылки, и при необходимости, осуществлять повторный запуск процесса охлаждения/подогрева до момента достижения заданной температуры.
- Нажмите и удерживайте кнопку  Вкл./Выкл. для выключения устройства.
- Отключите источник питания от разъема и вытащите вилку из розетки.

ПРИМЕЧАНИЕ:

1. Для сокращения времени, необходимого для охлаждения вина до заданной температуры, рекомендуется предварительно охладить бутылку в холодильнике.
2. Более холодное вино, в результате естественного процесса, оседает на дне бутылки. Процесс охлаждения может сопровождаться попеременным перемещением бутылки, а также аккуратным наклоном и вращением бутылки для смешивания более холодного слоя вина с более теплым вином.