

ИНСТРУКЦИЯ ПО ЭКСПЛУАТАЦИИ



MicroBar[®]



DICHIARAZIONE DI CONFORMITÀ CE
EC DECLARATION OF CONFORMITY



nuova simonelli
espresso coffee machines

Via M. D'Artegiano, 6 - 62031 Bellorte del Chienti (MC)

dichiariamo, sotto la nostra responsabilità, che il prodotto:
declare under our responsibility that the product:

MACCHINE PER CAFFÈ ESPRESSO
MODELLO: MICROBAR

ESPRESSO COFFEE MACHINES
MODELS: MICROBAR

al quale si riferisce questa dichiarazione, è costruito in conformità alle disposizioni:
to which this declaration relates, following the provisions of the Directives.

D.P.R. N. 777 - 23/8/82
DIR. CEE N. 30/778
EN 60335-1 1994 +A11 +A12 +A13 +A14 +A15
EN 60335-2-15; 1996 +A1; TRD 801/08.96
EN 55014; 1987 A; 1990; EN 55011

ed è conforme alle direttive
following the provisions of the Directives

73/23/CEE con integrazione 93/68/CEE (LVD)
89/336/CEE (EMC)
89/109/CEE

data:

nuova simonelli s.p.a.
L'Amministrazione Delegata
(Ottavi Nando)

Поздравляем Вас:

приобретя модель **MicroBar**, Вы сделали правильный выбор.

Теперь в Вашем распоряжении не просто кофейный аппарат, а настоящая машина для приготовления кофе эспрессо, полностью автоматическая и управляемая встроенным микропроцессором. Это означает максимальную надежность и легкость в обращении.

Мы уверены, что модель **MicroBar** укрепит Ваше доверие к **Nuova Simonelli**, и Вы, без сомнения, посоветуете всем остальным приобрести эту кофейную машину, поскольку модель **MicroBar** способна значительно повысить прибыльность кофейного сервиса.

Эта машина была спроектирована в соответствии с директивами **CEE 89/392**, **CEE 89/336**, **CEE 89/109** и их последующими модификациями.

С уважением,
Nuova Simonelli S.p.a

ТЕХНИЧЕСКИЕ ХАРАКТЕРИСТИКИ

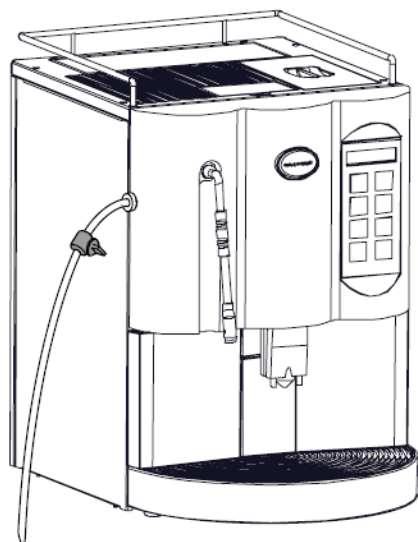

Вес нетто	30 Kg	66 Lb
Вес брутто	33 Kg	72 Lb
Термическая мощность	2000 W	2000 W
Размеры	A 320 mm	A 12 ^{1/4} inc
	B 200 mm	B 7 ^{3/8} inc
	C 480 mm	C 18 ^{3/8} inc
	D 260 mm	D 10 ^{1/8} inc
	E 400 mm	E 15 ^{5/8} inc

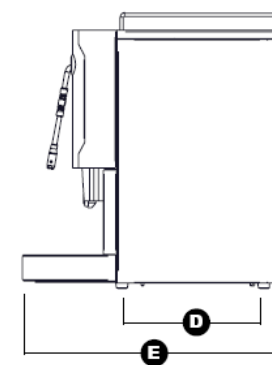
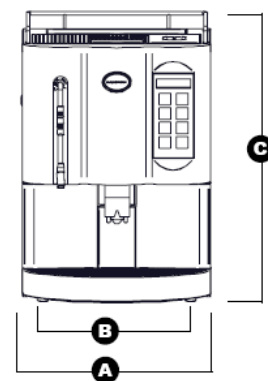

СОДЕРЖАНИЕ

ТЕХНИЧЕСКИЕ ХАРАКТЕРИСТИКИ.....	4
1. ОПИСАНИЕ.....	6
1.1 ОПИСАНИЕ КЛАВИАТУРЫ (Стандартная конфигурация).....	6
1.2 ОПИСАНИЕ ВНУТРЕННЕГО УСТРОЙСТВА MICROBAR.....	7
2. РЕКОМЕНДАЦИИ ПО ТЕХНИКЕ БЕЗОПАСНОСТИ.....	8
3. ТРАНСПОРТИРОВКА И ПОГРУЗКА.....	12
3.1 ИДЕНТИФИКАЦИЯ МАШИНЫ.....	12
3.2 ТРАНСПОРТИРОВКА.....	12
3.3 ПОГРУЗКА.....	12
4. УСТАНОВКА И ПОДГОТОВИТЕЛЬНЫЕ ДЕЙСТВИЯ.....	13
4.1 УСТАНОВКА МАШИНЫ (ВЕРСИЯ: ЗАЛИВНАЯ).....	13
4.2 УСТАНОВКА МАШИНЫ (ВЕРСИЯ: ПРЯМОЕ ПОДКЛЮЧЕНИЕ К ВОДОПРОВОДУ).....	14
4.3 НАПОЛНЕНИЕ КОНТЕЙНЕРА ДЛЯ КОФЕ.....	14
4.4 ВКЛЮЧЕНИЕ.....	15
4.5 ВЫКЛЮЧЕНИЕ.....	14
5. УСТАНОВКИ, ПРОИЗВОДИМЫЕ КВАЛИФИЦИРОВАННЫМ МАСТЕРОМ.....	17
5.1 РЕГУЛИРОВКА ПОМОЛА.....	17
5.2 РЕГУЛИРОВКА ПАРА В КАППУЧЧИНАТОРЕ.....	17
5.3 РЕГУЛИРОВКА ПОТОКА МОЛОКА.....	17

6. ПОЛЬЗОВАНИЕ.....	19
6.1 ВКЛЮЧЕНИЕ.....	19
6.2 ВЫКЛЮЧЕНИЕ.....	20
6.3 СТАНДАРТНАЯ КОНФИГУРАЦИЯ.....	21
6.4 КОНФИГУРАЦИЯ ПО ВЫБОРУ.....	21
6.5 ПРИГОТОВЛЕНИЕ КОФЕ.....	21
6.6 ПРИГОТОВЛЕНИЕ ДВОЙНОГО КОФЕ.....	21
6.7 ПРИГОТОВЛЕНИЕ РИСТРЕТТО; КОФЕ КРЕМА.....	22
6.8 ПРИГОТОВЛЕНИЕ КОФЕ С МОЛОКОМ.....	23
6.9 ПРИГОТОВЛЕНИЕ БОЛЬШОГО КАППУЧЧИНО.....	23
6.10 МАККЪЯТО (Зслоя:молоко/кофе/молоко).....	23
6.11 ГОРЯЧЕМОЛОКО.....	23
6.12 ПРИГОТОВЛЕНИЕ ДЕКАФИНИРОВАННОГО КОФЕ В ПОРОШК.....	23
6.13 ИСПОЛЬЗОВАНИЕ ВТОРОЙ КОФЕМОЛКИ (ТОЛЬКО для версии с двумя кофемолками).....	23
6.14 ГОРЯЧАЯ ВОДА.....	24
6.15 ПАР.....	25
7. ПРОГРАММИРОВАНИЕ.....	27
7.1 ОПИСАНИЕ.....	28
7.2 ПРОГРАММИРОВАНИЕ.....	28
7.3 ВЫХОД ИЗ ПРОГРАММИРОВАНИЯ.....	29
7.4 ЦИКЛ ПРОГРАММИРОВАНИЯ ДЛЯ ПОЛЬЗОВАТЕЛЯ.....	32
7.5 ЦИКЛ ПРОГРАММИРОВАНИЯ ДЛЯ ТЕХНИКА.....	39
8. СПЕЦИАЛЬНЫЕ ФУНКЦИИ НАСТРОЙКА МАШИНЫ.....	39

8.1 ОБНУЛЕНИЕ СЧЕТЧИКА	
8.2 ОБНУЛЕНИЕ ЦИКЛОВ ПРОМЫВКИ.....	42
8.3 ОБНУЛЕНИЕ ПАРАМЕТРОВ МАШИНЫ.....	42
8.4 РУЧНОЕ УПРАВЛЕНИЕ ГРУППОЙ ПОДАЧИ КОФЕ.....	42
9. ЧИСТКА И УХОД.....	43
9.1 ОЧИСТКА КОРПУСА.....	43
9.2 ОЧИСТКА ГРУППЫ И КАППУЧЧИНАТОРА.....	44
9.3 ВОЗОБНОВЛЕНИЕ ПРЕРВАННОГО ЦИКЛА МАШИНОЙ.....	44
9.4 ОЧИСТКА КОНТЕЙНЕРА ТРАНСПОРТЕРА КОФЕ.....	44
9.5 ОЧИСТКА КРАНА.....	44
9.6 ОИСТКА РЕШЕТКИ КАПЛЕСБОРНИКА.....	44
9.7 ОЧИСТКА КОНТЕЙНЕРА КАПЛЕСБОРНИКА.....	44
9.8 ОЧИСТКА РЕЗРВУАРА ДЛЯ ВОДЫ.....	44
9.9 ОЧИСТКА ПРОКЛАДКИ ГРУППЫ.....	44
9.10 ОЧИСТКА КАППУЧЧИНАТОРА.....	44
10. ТАБЛИЦА СТАНДАРТНЫХ УСТАНОВОК.....	48
11. СООБЩЕНИЯ ВО ВРЕМЯ РАБОТЫ МАШИНЫ.....	48
12. СООБЩЕНИЯ ПРИ ОСТАНОВКЕ МАШИНЫ.....	49
ЭЛЕКТРИЧЕСКАЯ СХЕМА.....	55

1. ОПИСАНИЕ



Рис.1

1.1 ОПИСАНИЕ КЛАВИАТУРЫ (СТАНДАРТНАЯ)

ПЕРЕЧЕНЬ

- | | |
|---------------------------------------------------------|-----------------------------------------------------|
| 1. - Крышечка от резервуара для зерен | 9. - Ключ Доступа / Закрытия дверцы |
| 2. - Командная панель | 10. - Крышечка доступа к транспортеру молотого кофе |
| 3. - Передняя дверца | 11. - Трубка насоса для молока |
| 4.- Кран подачи пара/ подачи горячей воды | 12. - Кран регулирования подачи молока |
| 5. - Решеточка над емкостью для сбора воды | 13. - Крышечка доступа к резервуару с водой |
| 6. - Емкость для отработанных таблеток | 14. - Главный переключатель (ON/OFF) |
| 7. - Группа подачи кофе | 15. - Вилка подключения к сети |
| 8. - Носик для подачи молока/капуччино командного блока | 16. - Емкость для сбора воды |

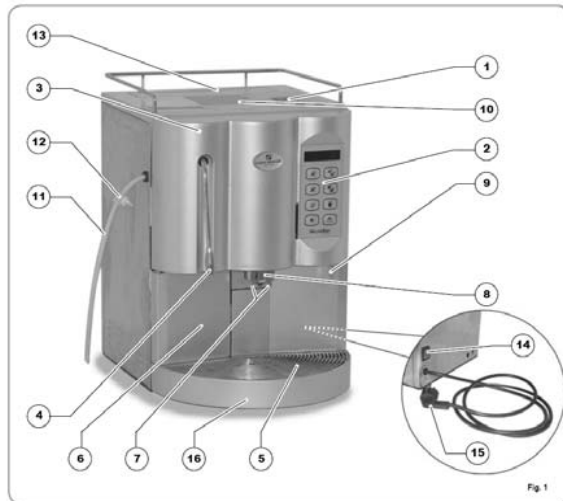
1.1 ОПИСАНИЕ КЛАВИАТУРЫ (Стандартная конфигурация)

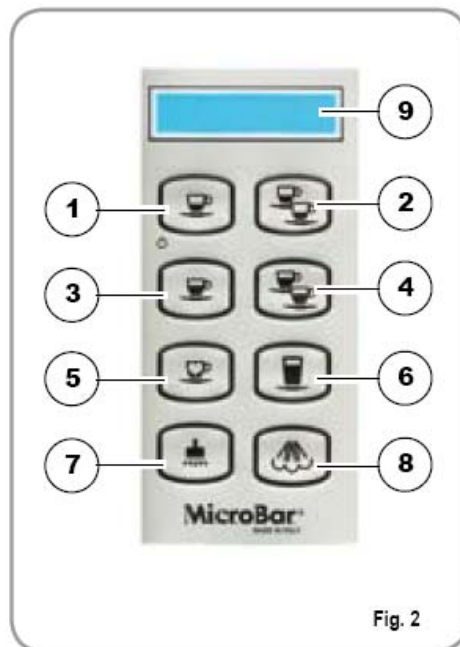

Fig. 2

ПЕРЕЧЕНЬ

1. Кнопка 1 Эспрессо
2. Кнопка 2 Эспрессо
3. Кнопка 1 Кофе
4. Кнопка 2 Кофе
5. Кнопка второй кофемолки
6. Кнопка 1 кофе с молоком
7. Кнопка Горячая вода
8. Кнопка Пар
9. Жидкокристаллический дисплей

1.2 ВНУТРЕННЕЕ УСТРОЙСТВО MICROBAR

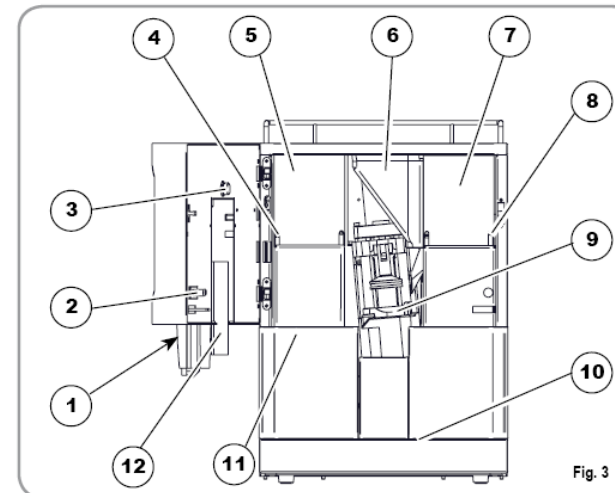

Fig. 3

ПЕРЕЧЕНЬ

1. Ключ для закрытия дверцы
2. Микро предохранитель (блокирует работу машины при открытии дверцы)
3. Регулятор подачи пара в капуччинатор
4. Винт настройки помола левой кофемолки
5. Контейнер для зерен левой кофемолки
6. Транспортер молотого кофе
7. Контейнер для зерен правой кофемолки
8. Винт настройки помола в правой кофемолке
9. Группа подачи кофе
10. Каплесборник
11. Ящик для отработанных таблеток кофе
12. Капуччинатор

2. РЕКОМЕНДАЦИИ ПО ТЕХНИКЕ БЕЗОПАСНОСТИ

Данная инструкция составляет единое целое с машиной и должна быть передана последующему пользователю. Внимательно прочтите инструкции, поскольку они являются ценными указаниями по безопасности установки, использования и ухода за машиной. Отнеситесь к книге с аккуратностью, т.к. она Вам может понадобиться в будущем.

После снятия упаковки убедиться в целостности и невредимости машины. В случае, если у Вас есть сомнения, не пользуйтесь машиной и обратитесь к квалифицированному персоналу. Остатки упаковки (полиэтиленовые пакеты, пенопласт, гвозди и пр.) не следует оставлять в местах, доступных для детей; не загрязняйте ими окружающую среду.

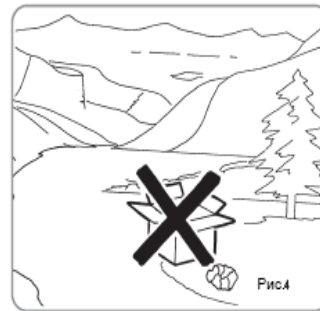

●Прежде, чем подключить машину к электросети, убедитесь, что ее характеристики соответствуют показателям Вашей электросети. Металлическая табличка с характеристиками машины находится на передней панели машины, справа вверху. Установка машины должна производиться только квалифицированным персоналом, при соблюдении всех действующих норм безопасности, согласно прилагаемым инструкциям.

●Изготовитель аппарата не несет ответственности за возможные повреждения, вызванные отсутствием заземления. Для безопасности при подключении

машины к электросети нужно **ОБЯЗАТЕЛЬНО** установить заземление – для этого обратитесь к электрику, обладающему патентом, который должен будет удостоверить, что мощность источника электроэнергии соответствует по своим характеристикам максимальной мощности аппарата, указанной на табличке с характеристиками.



Кроме того, специалист должен будет особенно внимательно о проверить, что сечение кабеля источника электроэнергии подходит для потребляемой аппаратом мощности. **ЗАПРЕЩАЕТСЯ** использовать адаптеры, множественные розетки и удлинители. Если же все-таки их использование будет совершенно

необходимым, нужно обратиться профессиональному электрику

●Машина должна подключаться в соответствии с локальными санитарными нормами, касающимися установки аппаратов, использующих в своей работе водопроводную воду. Поэтому, для подключения машины к водопроводу обратитесь к соответствующему специалисту.

●Данный аппарат должен использоваться только по назначению, описанному в данной книге. Изготовитель не несет ответственности за возможные повреждения, обусловленные использованием машины не по назначению, или не в соответствии с приведенными инструкциями.

●Пользование любым электрическим аппаратом требует соблюдения некоторых основных правил:

- не прикасаться к аппарату влажными руками или ногами;

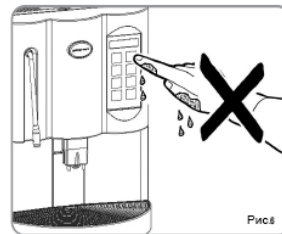
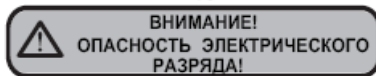

- не пользоваться аппаратом, если вы не обуты;
- не пользоваться удлинителями, ведущими в места общего пользования типа душевая, ванная или туалет;
- чтобы вытащить вилку из розетки, не тяните ее за провод;

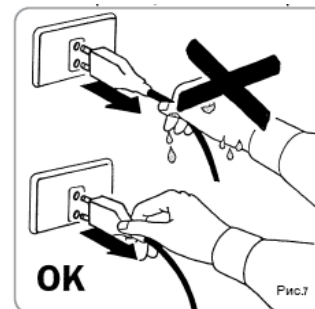

- не оставлять машину под дождем, солнцем и прочими атмосферными явлениями;
- не позволять пользоваться машиной детям или

посторонним людям, не ознакомившимся хорошо с данными инструкциями;

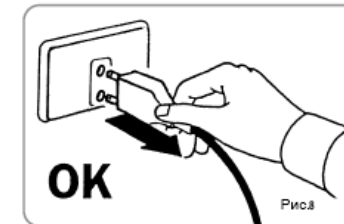

●Квалифицированный специалист должен, прежде чем приступить к выполнению каких-либо действий по уходу за машиной, вытащить вилку из розетки и выключить машину.

●Для осуществления манипуляций по чистке машины обесточить ее и привести выключатель в положение «0», т.е. «МАШИНА ВЫКЛЮЧЕНА И ВИЛКА ВЫНУТА ИЗ РОЗЕТКИ», и далее действовать только в соответствии с изложенными здесь инструкциями.

●В случае поломки или неправильной работы машины ее необходимо выключить.

КАТЕГОРИЧЕСКИ ЗАПРЕЩЕНО КАКОЕ-ЛИБО ВМЕШАТЕЛЬСТВО!

Необходимо обратиться к квалифицированному персоналу по ремонту. Ремонт аппарата может осуществляться только ее изготовителем или в

уполномоченном изготовителем сервисном центре. Несоблюдение приведенных правил может привести к повреждениям.

- Во время установки аппарата специалист должен быть предусмотрен общий рубильник, как этого требуют нормы по технике безопасности, с расстоянием между контактами не менее 3 мм.

- Во избежание опасного перегрева рекомендуется раскручивать на всю длину провод электропитания.

- Не загораживать вентиляционные и остужающие выходы, особенно обогревателя для чашек.

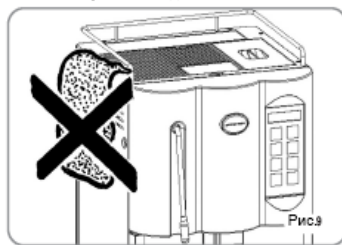

ПОЛЬЗОВАТЕЛЮ МАШИНЫ НЕ РЕКОМЕНДУЕТСЯ ЗАМЕНЯТЬ ЭЛЕКТРОПИТАНИЯ; в случае его повреждения выключить аппарат и

- для замены кабеля обратиться к квалифицированному персоналу.

- В случае, если вы решите не пользоваться больше аппаратом такого типа, настоятельно рекомендуется вывести его из строя и, выключив вилку из розетки, отрезать кабель электропитания.



- Не выбрасывайте машину, чтобы не причинять вред окружающей среде – для ее утилизации обратитесь в уполномоченный сервисный центр или свяжитесь с изготовителем, который проинструктирует Вас о том, как лучше поступить с машиной.



- Для лучшего проветривания машины устанавливайте ее таким образом, чтобы вентиляционные отверстия были на расстоянии не менее 15 см от стен и от других машин.

- Начав промывание машины, не прерывайте его, т.к. в этом случае внутри группы подачи кофе может остаться моющее средство.

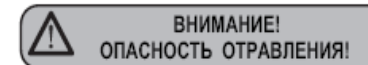

- Во время использования трубки подачи пара быть предельно внимательными: не подставлять руки под носик и не прикасаться к нему сразу же после использования.



- Помните, что прежде чем осуществить какую-либо операцию по установке машины, уходу за ней, освобождению ее от воды и прочих остатков, регулировке, квалифицированный мастер должен надеть рабочие перчатки и обувь.

● В момент добавления кофе мастер не должен помещать руки внутрь резервуара для кофе.

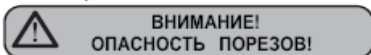

● Не нажимайте и/или не тяните за предохранительный выключатель.



Информация для пользователей
Согласно статье 13
Законодательного
о декрета от 25
июля 2005 года
«Осуществление

директив 2002/95/CE, 2002/96/ CE и 2003/108/ CE, по сокращению использования загрязняющих веществ в электроприборах и электронике, а также по переработке отходов».

Знак перечёркнутого мусорного ящика, на обратной стороне оборудования указывает, что товар по истечении срока годности должен быть утилизирован отдельно от

других отходов. Поэтому пользователь должен сдать кофеварочную машину в соответствующие центры по сбору дифференцированных отходов, либо скупщику на момент приобретения нового оборудования из расчёта один к одному. Соответственный дифференцированный сбор, направленный на переработку отходов, позволит избежать отрицательного влияния на окружающую среду и здоровье и будет способствовать повторной переработке материалов, из которых изготовлена машина. Незаконный выброс оборудования пользователем повлечёт за собой наложение административных санкций на основании законодательного постановления № 22/1997 (статья 50 и следующие из него от № 22/1997).

3. ТРАНСПОРТИРОВКА И ПОГРУЗКА

3.1 ИДЕНТИФИКАЦИЯ МАШИНЫ

Если у Вас появилась необходимость связаться с изготовителем машины, ему нужно сообщить ее технический номер.



Рис.12

3.2 ТРАНСПОРТИРОВКА

Машина должна перевозиться в паллетах вместе с другими машинами, упакованными в коробки и прикрепленными к паллете крепежными тросами. Прежде, чем приступить к любой операции по перевозке или погрузке машины, осуществляющий их человек должен:

Перед переходом к последующим действиям проверить, что с грузом все в порядке, и что при перерезании крепежных тросов он не упадет. Рабочий в перчатках и в защитной

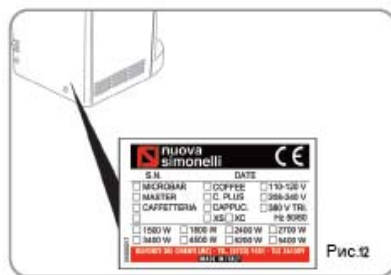
•надеть рабочие перчатки и защитную обувь, а также соответствующий рабочий костюм с резиновыми манжетами на рукавах и концах штанин. Транспортировка паллет должна осуществляться с помощью соответствующего подъемного средства (типа электрокар).

3.3 ПОГРУЗКА

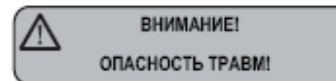

В течение всей погрузки осуществляющий ее человек должен внимательно следить за тем, чтобы в рабочей области не было людей или посторонних предметов. Медленно приподнять паллету приблизительно на 30 см от земли до достижения зоны погрузки. Убедившись в том, что в зоне погрузки нет препятствий, посторонних людей или предметов, приступить к

обуви должен обрезать тросы и приступить к погрузке аппарата на склад, при этом

•необходимо обратить внимание на ве складированной машины для того, чтобы

погрузке. Прибыв на место назначения, опять же используя соответствующее подъемное средство и проверив, что в зоне погрузки нет препятствий, посторонних людей или предметов, опустить паллету и зафиксировать ее на высоте примерно 30см от земли, на уровне погрузки на склад.

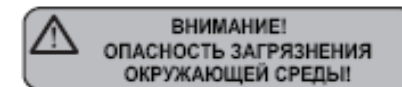
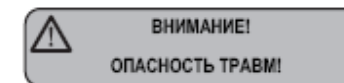

соответствующим образом сориентировать свои действия.

4. УСТАНОВКА И ПОДГОТОВИТЕЛЬНЫЕ ДЕЙСТВИЯ

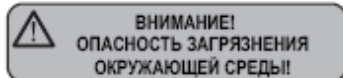

Не выбрасывайте упаковку, чтобы не загрязнять окружающую среду.



Прежде, чем перейти к каким-либо операциям по установке и регулировки машины, необходимо **САМЫМ ВНИМАТЕЛЬНЫМ ОБРАЗОМ** ознакомиться с приведенными в этой книге **РЕКОМЕНДАЦИЯМИ ПО ТЕХНИКЕ БЕЗОПАСНОСТИ**. Фирма – изготовитель не несет ответственности за какие-либо повреждения, причиненные машине или другим предметам, а также лицам, при несоблюдении рекомендаций по технике безопасности, установке и уходу за машиной, приведенных в этой книге.

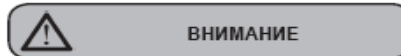

Расположить машину на горизонтальной поверхности, во избежание каких – либо сбоев в работе.



Не устанавливать машину в местах, где она может подвергаться воздействию воды.

Кофемашина предназначена для работы со следующими продуктами:

- Кофе в зернах
- Декафинированный кофе (порошок)
- Молоко (не порошковое)

Использование других продуктов может повлечь за собой серьезные поломки машины.

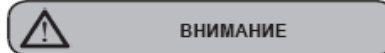

Данное оборудование рассчитано на работу при следующих температурных условиях: **+5°C - +40°C (41°F - 104°F)**.

Прежде, чем приступить к подключению машины к электросети, напряжение машины соответствует напряжению в этой сети.

4.1 УСТАНОВКА МАШИНЫ (ЗАЛИВНОЙ ВЕРСИИ)

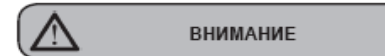

Выключите машину перед тем как заполнять или вынимать резервуар. Достав машину из упаковки, произведите следующие действия:

1. Расположите ее на вертикальной поверхности.
2. Откройте дверцу.
3. Достаньте резервуар для воды, потянув его вверх.

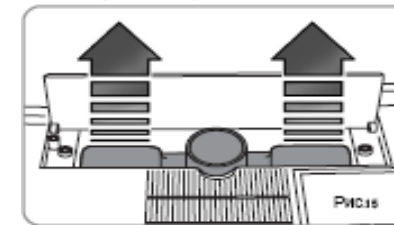

4. С особым вниманием в первый раз промойте резервуар водой с мылом и аккуратно ополосните его, так, чтобы нигде не осталось никаких остатков мыла.
5. Наполните резервуар водой.
6. Удостоверьтесь, что внешняя часть резервуара сухая.
7. Установите резервуар на предназначенное для него место.

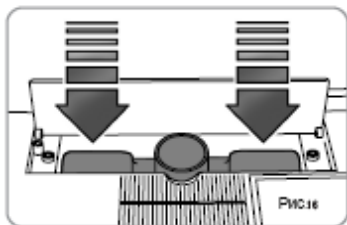

8. Закройте дверцу.



Жесткость воды не должна превышать 4° - 6° французских градусов. В противном случае гарантия на кофемашину прекращает действовать.

4.2 УСТАНОВКА МАШИНЫ (ВЕРСИЯ ПРЯМОЕ ПОДКЛЮЧЕНИЕ К ВОДОПРОВОДУ)

Достав машину из упаковки, произведите следующие действия:

1. Расположите ее на вертикальной поверхности.
2. Достаньте шланг $3/4''$, который находится в люке сверху машины.

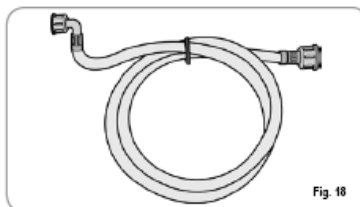

3. Подсоедините шланг к входному отверстию $3/4''$, который расположен на задней стенке машины.

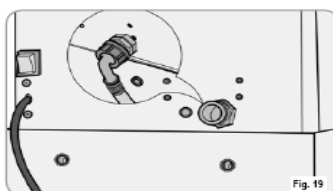

3. Подсоедините шланг к входному отверстию $3/4''$, который расположен на задней стенке машины.

4. Подсоедините другой конец шланга к водопроводу.



Жесткость воды не должна превышать 4° - 6° французских градусов. В противном случае гарантия на кофемашину прекращает действовать.

- Машина должна быть установлена в соответствии с санитарными нормативами

использования водопроводной сети и только квалифицированным специалистом.

4.3 НАПОЛНЕНИЕ КОНТЕЙНЕРА ДЛЯ КОФЕ

1. Откройте крышку контейнера



Резервуар можно заполнять только жареными кофейными зернами. Любой другой тип кофе, например, молотый, вредит установленной в машине кофемолке.

Не загружать туда кофейные зерна, обработанные карамелью, сахаром или другими продуктами этого типа, растворимый кофе и прочие напитки, содержащие сахар, т.к. это вредит машине.

2. Насыпьте в резервуар жареные кофейные зерна не до самого верха, так, чтобы было возможно закрыть крышечку.

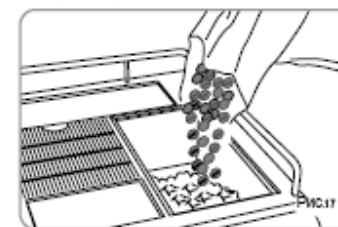

3. Закройте крышку

4.4 ВКЛЮЧЕНИЕ

ПРИМЕЧАНИЕ: В случае, если приведенная здесь последовательность не соблюдается, обратитесь к разделу «НЕПОЛАДКИ И СРЕДСТВА ИХ УСТРАНЕНИЯ»

Завершив Подготовительные Действия:

1. Нажмите на кнопку общего выключателя и поставьте его в позицию “ON”.



После чего загорится дисплей и появится надпись:

Machine Off
Day Hour

Машина выключена
День Час

(в версии с русскоязычным

дисплеем)

Чтобы включить машину, нажмите кнопку “ENTER”



Машина начнет нагреваться и автоматически закачивать воду в бойлер. По достижению установленной температуры на дисплее появится надпись:

Machine ready
Day Hour

Машина готова
День Час

(в версии с русскоязычным дисплеем)

ПРИМЕЧАНИЕ :

Необходимое начальное время составляет около 3 минут.

ПРИМЕЧАНИЕ:

Машина снабжена системой безопасности, которая после 1,5 минут постоянной работы помпы останавливает машину (чтобы избежать перегрева самой помпы). В этом случае надо выключить машину с помощью

основного выключателя, и включить ее снова

Подготовка машины к работе закончена, машина готова к использованию.



При первой установке или при последующем уходе за группой и бойлером прежде чем готовить напитки, нажмите кнопку подачи горячей воды (при необходимости сделайте это несколько раз) до тех пор пока из парового крана не будет выходить ровная струя воды.

4.5 ВЫКЛЮЧЕНИЕ

Если необходимо выключить машину, то нужно действовать следующим образом:

1. Нажмите и удерживайте в течение 5 секунд кнопку “ENTER”



На дисплее появится надпись:

Machine Off
Day Hour

Машина выключена
День Час

(в версии с русскоязычным дисплеем)

Чтобы отключить машину приведите общий выключатель машины в положение "OFF".



5. УСТАНОВКИ, ПРОВОДИМЫЕ КВАЛИФИЦИРОВАННЫМ МАСТЕРОМ



ВНИМАНИЕ

Установки, перечисленные в этом разделе инструкции должны проводиться **ТОЛЬКО КВАЛИФИЦИРОВАННЫМ ТЕХНИКОМ**. Nuova Simonelli не несет ответственности за какие-либо повреждения, причиненные машине или другим предметам, а также лицам, при несоблюдении рекомендаций по технике безопасности, установке и уходу за машиной, приведенных в этой книге.

5.1 РЕГУЛИРОВКА ПОМОЛА



ВНИМАНИЕ

Регулирование крупности помола должно осуществляться при работающей кофемолке.

ПРИМЕЧАНИЕ: эта операция может производиться и при включенной машине.

Действуйте следующим образом:

- Вставьте ключ в отверстие замка.
- Поверните ключ против часовой стрелки до открытия дверцы
- Откройте дверцу доступа к командной панели, на которой находится винт настройки помола.
- Руководствуясь стрелочками, можно увеличить крупность помола (вращение против часовой стрелки) или уменьшить ее (вращение по часовой стрелке) с помощью ключа – «шестерки» на 3мм.
- Закройте дверцу, повернуть ключ.

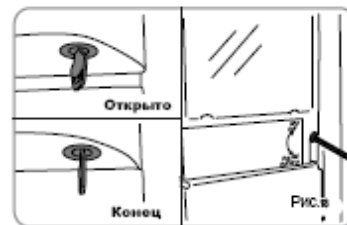

5.2 РЕГУЛИРОВКА ПАРА В КАППУЧЧИНАТОРЕ

ПРИМЕЧАНИЕ: Эта операция может производиться и при включенной машине.

Вставить ключ в отверстие замка

- Поверните ключ против часовой стрелки до открытия дверцы
- Откройте дверцу доступа к командной панели, на которой находится винт регулировки подачи пара в капуччинатор.

Для изменения количества подаваемого в капуччинатор пара, и, таким образом, количества пены, поверните соответствующий винт как это показано на рисунке чтобы увеличить/уменьшить подачу пара в капуччинатор.

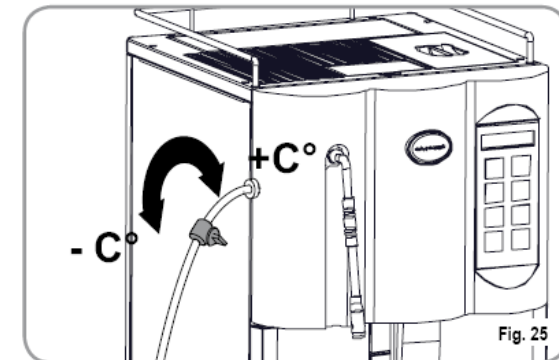

5.3 РЕГУЛИРОВКА ПОТОКА МОЛОКА В КАППУЧЧИНАТОРЕ (НАСТРОЙКА ТЕМПЕРАТУРЫ)

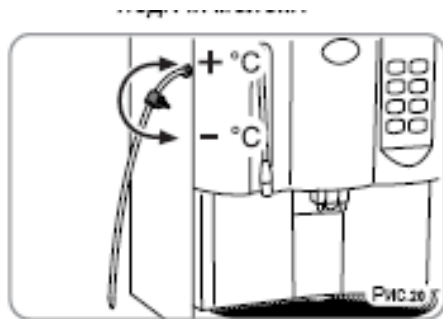

ПРИМЕЧАНИЕ: производится и при включенной машине.

Для изменения количества всасываемого молока и, соответственно, температуры подаваемого молока, используйте соответствующий регулирующий кран следующим образом:

- Поворачивайте кран ПОЧАСОВОЙ СТРЕЛКЕ / ПРОТИВ ЧАСОВОЙ СТРЕЛКИ для УВЕЛИЧЕНИЯ / УМЕНЬШЕНИЯ потока засасываемого молока и, соответственно, УМЕНЬШЕНИЯ / УВЕЛИЧЕНИЯ температуры молока, получаемого при подаче.
- Поворачивать кран до тех пор, пока не будет достигнута желаемая температура подаваемого молока.

6. ИСПОЛЬЗОВАНИЕ

Прежде, чем перейти к пользованию машины, оператор должен **САМЫМ ВНИМАТЕЛЬНЫМ ОБРАЗОМ** ознакомиться с рекомендациями по технике безопасности, приведенными в данной инструкции

В случае, если самодиагностика машины дает сигнал о повреждении или отклонениях, необходимо вызвать квалифицированного специалиста из сервисного центра, оператор не должен никоим образом пытаться устранить неполадки самостоятельно.



6.1 ВКЛЮЧЕНИЕ

ПРИМЕЧАНИЕ: Если не соблюдается последовательность, обратитесь к разделу «НЕПОЛАДКИ и СРЕДСТВА ИХ УСТРАНЕНИЯ»

Завершив Подготовительные Действия:

1. Нажмите на кнопку общего выключателя и поставьте его в позицию “ON”.

После чего загорится дисплей и появится надпись:

Machine Off
Day Hour

Машина выключена
День Час

(в версии с русскоязычным дисплеем)

Чтобы включить машину, нажмите кнопку “ENTER”



Машина начнет нагреваться и автоматически закачивать воду в бойлер. По достижению установленной температуры на дисплее появится надпись:

Machine ready
Day Hour

Машина готова
День Час

(в версии с русскоязычным дисплеем)

ОБРАТИТЕ ВНИМАНИЕ:

Необходимое начальное время составляет около 3 минут.

ОБРАТИТЕ ВНИМАНИЕ:

Машина снабжена системой безопасности, которая после 1,5 минут

постоянной работы помпы останавливает машину (чтобы избежать перегрева самой помпы). В этом случае надо выключить машину с помощью основного выключателя, и включить ее снова

Машина готова к использованию.

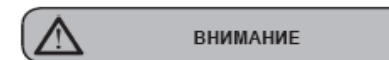

При первой установке или при последующем уходе за группой и бойлером прежде чем готовить напитки, нажмите кнопку подачи горячей воды (при необходимости сделайте это несколько раз) до тех пор пока из парового крана не будет выходить ровная струя воды.

6.2 ВЫКЛЮЧЕНИЕ

Если необходимо выключить машину, то нужно действовать следующим образом:

1. Нажмите и удерживайте в течение 5 секунд кнопку “ENTER”



На дисплее появится надпись:

Machine Off
Day Hour

Машина выключена
День Час

(в версии с русскоязычным дисплеем)

Чтобы отключить машину приведите общий выключатель машины в положение "OFF".



6.3 СТАНДАРТНАЯ КОНФИГУРАЦИЯ

РАСШИФРОВКА ФУНКЦИЙ КНОПОК
(Стандартная конфигурация)

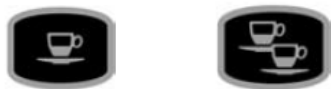

MicroBar® 20

Эспрессо



Кофе

2 Эспрессо



2 Кофе



Вторая кофемолка
Декафинированный кофе
Цикл промывки



Кофелатте



Цикл промывки



Подача пара

ОЧЕНЬ ВАЖНО:

Кнопки 1-2-3-4-6 (смотри соответствующее описание «Дисплей») могут быть запрограммированы на другие виды напитков, в соответствии с вашим личным вкусом или с привычками вашей страны (смотри раздел ПРОГРАММИРОВАНИЕ, пункт ПРОГРАММИРОВАНИЕ ПО ВЫБОРУ).

6.4 КОНФИГУРАЦИЯ ПО ВЫБОРУ

Установить желаемые функции по выбору для кнопок 1-2-3-4-6 клавиатуры (смотри раздел «ДИСПЛЕЙ») можно с помощью процедур программирования, описанных в разделе ПРОГРАММИРОВАНИЕ. Кнопки 1-3 дают возможность получать только разные виды кофе; кнопки 2-4-6 программируются на любые типы напитков. По окончании программирования прикрепить на кнопки специальные наклейки, поставляемые изготовителем.



РАСШИФРОВКА КНОПОК (Конфигурация по выбору)

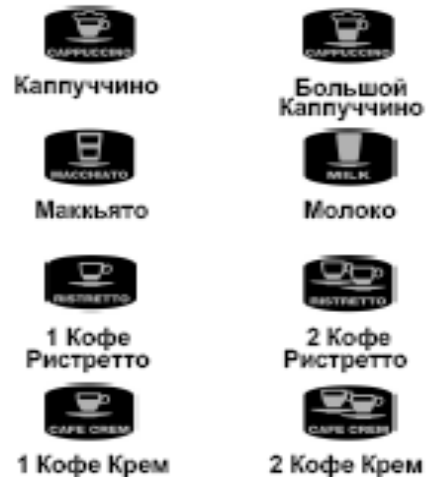

6.5 ПРИГОТОВЛЕНИЕ КОФЕ



Кофе Эспрессо и обычный кофе готовятся одинаково.

- Поставьте чашку под группой подачи кофе. Напитки всегда поступают одновременно из двух носиков группы.

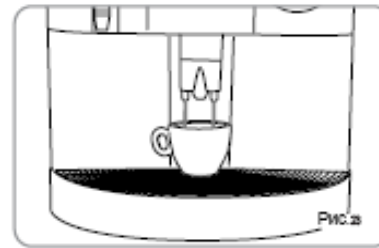

- Нажать один раз на кнопку желаемого типа кофе на клавиатуре.



- Идет процесс приготовления кофе.
- На дисплее появится одна из надписей, в соответствии с выбранным типом кофе.

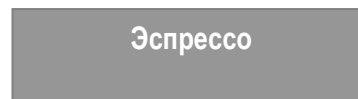

- (в версии с русскоязычным дисплеем)

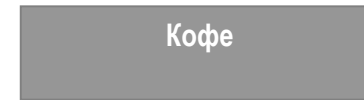

- (в версии с русскоязычным дисплеем)

Чашка должна оставаться под носиками группы до тех пор, пока не пропадут надписи на дисплее.

ОБРАТИТЕ ВНИМАНИЕ:

Носики группы подачи кофе могут быть отрегулированы по высоте для любого типа чашки. Поставить носики подачи кофе в удобное для работы положение, стараясь при этом максимально сократить расстояние от носика до чашки.

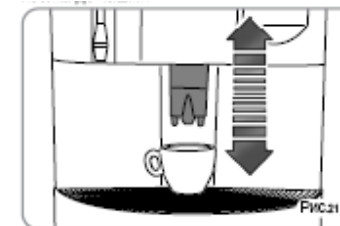

6.6 ПРИГОТОВЛЕНИЕ ДВОЙНОГО КОФЕ

- Поставьте по одной чашке под каждым носиком группы подачи кофе.

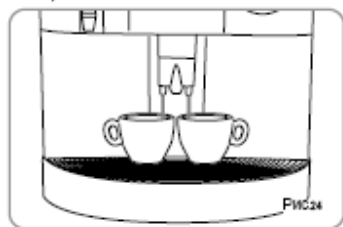

- Нажмите один раз на кнопку приготовления желаемого типа кофе.



- Идет процесс приготовления двойного кофе.
- На дисплее появится одна из надписей, в соответствии с выбранным типом кофе.

2 Espresso

2 Эспрессо

(в версии с русскоязычным дисплеем)

2 Coffees

2 Кофе

(в версии с русскоязычным дисплеем)

Чашки должны оставаться под носиками группы подачи кофе до тех пор, пока не исчезнут надписи на дисплее.

6.7 ПРИГОТОВЛЕНИЕ РИСТРЕТТО, КОФЕ КРЕМА



Для приготовления необходимо совершить процедуры, сходные с процедурами приготовления Эспрессо и Кофе (смотри раздел «Приготовление Кофе»).

6.8 ПРИГОТОВЛЕНИЕ КОФЕ С МОЛОКОМ.

- Поставить емкость с молоком сбоку от машины.
- Погрузить трубку насоса для молока внутрь емкости



- Поставить чашку, приготовленную для подачи кофе с молоком.
- С помощью крана, расположенного на трубке насоса, отрегулировать желаемое количество поступающего молока.
- Нажать один раз на кнопку приготовления кофе с молоком.



- Идет процесс приготовления кофе с молоком.
- На дисплее появится надпись

CaffeLatte

Кофе с молоком

(в версии с русскоязычным дисплеем)

Чашки должны оставаться под носиками группы подачи кофе до тех пор, пока не исчезнут надписи на дисплее.

6.9 ПРИГОТОВЛЕНИЕ КАППУЧЧИНО, БОЛЬШОГО КАППУЧЧИНО



Для приготовления необходимо совершить процедуры, сходные с процедурами приготовления Кофе с Молоком (смотри раздел Кофе с Молоком).

6.10 ПРИГОТОВЛЕНИЕ КОФЕ МАКЪЯТО (3 слоя: молоко/кофе/молоко)

Для приготовления необходимо совершить процедуры, сходные с процедурами приготовления Кофе с Молоком (смотри раздел Кофе с Молоком).

6.11 ГОРЯЧЕЕ МОЛОКО



Для приготовления необходимо совершить процедуры, сходные с процедурами приготовления Кофе с Молоком (смотри раздел Кофе с Молоком)

6.12 ПРИГОТОВЛЕНИЕ ДЕКАФИНИРОВАННОГО КОФЕ

Открыть дверцу доступа к транспортеру молотого кофе.



Не загружать в контейнер кофейные зерна, обработанные карамелью, сахаром или другими продуктами этого типа, т.к. это вредит машине.

- Поместить в емкость транспортера 1 дозу молотого кофе без кофеина.



- Один раз нажать на кнопку (Нажать два раза в версии с двумя кофемолками)



На дисплее появится надпись:

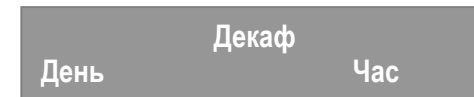

(в версии с русскоязычным дисплеем)

- Выбрать напиток, нажав соответствующую кнопку (См. «раздел приготовление эспрессо – кофе»)
- Идет приготовление напитка
- На дисплее появляется надпись (пример)

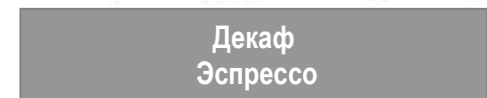

(в версии с русскоязычным дисплеем)

Чашки должны оставаться под носиками группы подачи кофе до тех пор, пока не исчезнут надписи на

дисплее

6.13 ИСПОЛЬЗОВАНИЕ ВТОРОЙ КОФЕМОЛКИ (ТОЛЬКО для версии с двумя кофемолками)



Не загружать в контейнер кофейные зерна, обработанные карамелью, сахаром или другими продуктами этого типа, т.к. это вредит машине.

Нажмите кнопку:



- На дисплее появится:

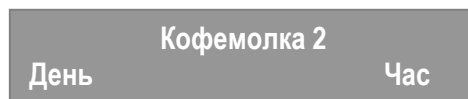

(в версии с русскоязычным дисплеем).

Нажмите кнопку желаемого напитка, например Эспрессо. На дисплее появится надпись:

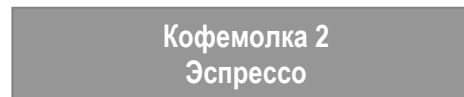
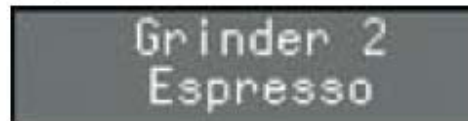

(в версии с русскоязычным дисплеем).

6.14 ГОРЯЧАЯ ВОДА



Прежде, чем приступить к соответствующей операции, убедитесь, что в резервуаре есть вода; в противном случае наполнить резервуар.

Горячая вода может быть использована для приготовления чая, ромашкового чая или травяного настоя. Поставьте подходящую чашку под трубкой подачи пара / горячей воды. Нажмите один раз на кнопку подачи Горячей Воды.



- Начнется подача горячей воды



- На дисплее появится надпись:

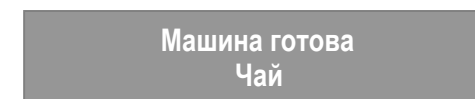

(в версии с русскоязычным дисплеем)

Когда количество воды будет достаточным,

нажмите снова один раз на кнопку для прерывания ее подачи.



6.15 ПОДАЧА ПАРА

Пар может быть использован для взбивания молока или для нагревания молока или других жидких продуктов.



Во время подачи пара не прикасайтесь к трубке подачи, не помещайте руки под

трубку, и держите ее на протяжении всего времени повернутой вниз, в сторону решетки, на которую устанавливается чашка.

Нажмите один раз на кнопку Подача Пара.



Из трубки подачи пара сначала будет поступать вода (которая успела сконденсироваться) – как только начнет поступать пар, используйте его по назначению в течение необходимого времени. На дисплее появится надпись:



(в версии с русскоязычным дисплеем)

Нажмите еще раз на кнопку Подачи пара, чтобы остановить подачу



ОЧЕНЬ ВАЖНО:

Каждый раз по окончании использования пара необходимо протирать трубку подачи влажной тряпочкой.

7. ПРОГРАММИРОВАНИЕ

7.1 ОПИСАНИЕ

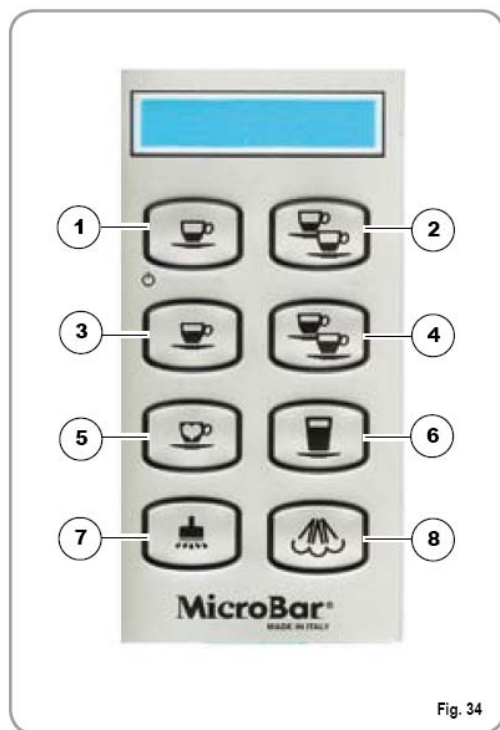

Fig. 34

1

Кнопка **ENTER**: для доступа к меню

2

Кнопка **CURSOR**: просмотр меню и увеличение / уменьшение значений

4

3

Кнопка **RESET**: для выхода из меню

Список программируемых функций

Функции, которые может настраивать как техник, так и пользователь:

1. ЯЗЫК
2. НАЗВАНИЕ НАПИТКА
3. ПРОГРАММИРОВАНИЕ ДОЗ
4. ПРОГРАММИРОВАНИЕ 1 КОФЕМОЛКИ
5. ПРОГРАММИРОВАНИЕ 2 КОФЕМОЛКИ



(в версии с двумя кофемолками)

6. ДОЗА МОЛОКА
7. ДЕНЬ/ЧАС
8. АВТОМАТИЧЕСКОЕ ВКЛ/ВЫКЛ
9. ЭКОНОМИЯ ЭНЕРГИИ

Функции, которые могут быть запрограммированы **ТОЛЬКО** квалифицированным техником.



Функции, которые может программировать только квалифицированный техник. Настройка со стороны НЕ квалифицированных техников или других персон может лишить Вас права на гарантийный ремонт.

1. ПРЕДВАРИТЕЛЬНОЕ ЗАВАРИВАНИЕ: 
2. ПРЕССОВКА: 
3. КОЛИЧЕСТВО ОТРАБОТАННЫХ ТАБЛЕТОК (ЧИСЛО ГУЩЬ): 
4. СИГНАЛ О

ПРОМЫВКЕ МОЛОЧНЫХ

ТРУБОК: 

14. СИГНАЛ О ПРОМЫВКЕ: 

15. НАСТРОЙКА ГРУППЫ 1: 

16. НАСТРОЙКА ГРУППЫ 2: 

17. НАСТРОЙКА КОФЕМОЛКИ: 

18. ТЕМПЕРАТУРА КОФЕ: 

19. ТЕМПЕРАТУРА ПАРА: 

20. ОБЩИЙ ИТОГ 1: 

(только для версии с 2 кофемолками)

21. ОБЩИЙ ИТОГ 2: 

(только для версии с 2 кофемолками)

22. ОБЩИЙ ИТОГ: 

(для всех версий)

23. ПАРОЛЬ: 

24. СМАРТ КАРТА: 

25. ФИЛЬТР: 

26. ДЕКАЛЬЦИНАЦИЯ: 

7.2 ПРОГРАММИРОВАНИЕ

Для доступа к режиму программирования **ДЛЯ ПОЛЬЗОВАТЕЛЯ И ДЛЯ ТЕХНИКА** осуществите следующие действия:

ОБРАТИТЕ ВНИМАНИЕ:

Эта операция осуществляется при включенной машине.

- Поместить ключ в отверстие замка.
- Чтобы открыть дверцу, поверните ключ против часовой стрелки
- Откройте дверцу, и на дисплее высветится надпись:

Machine Off
Front Panel Open

Машина выключена
Дверца открыта

(в версии с русскоязычным дисплеем)

Нажать на кнопку **ENTER**, закрыть дверцу машину, на дисплее высветится:

Please Wait
Heating

Подождите пожалуйста
Разогревание

(в версии с русскоязычным дисплеем)



Завершив цикл подготовительных действий, группа устанавливается в нейтральное положение, и на дисплее появляется первая строка меню программирования:

LANGUAGE

ЯЗЫК

(в версии с русскоязычным дисплеем)

ФУНКЦИИ КНОПОК

Кнопки   Просмотр списка Программируемых Функций и / или уменьшение / увеличение значений.

ENTER: Вход в Меню / Подменю и подтверждение вводимых данных.

RESET: выход на предыдущий уровень и подтверждение вводимых данных.

7.3 ВЫХОД ИЗ МЕНЮ ПРОГРАММИРОВАНИЯ

Чтобы выйти из меню программирования, действуйте следующим образом:

ОБРАТИТЕ ВНИМАНИЕ:

- Операция проводится при включенной машине
- Поместить ключ в отверстие замка.
- Чтобы открыть дверцу, поверните ключ против часовой стрелки
- Откройте дверцу, и на дисплее высветится надпись



Машина выключена
Дверца открыта

Скройте дверцу машины и поверните ключ по часовой стрелке, на дисплее появится надпись:

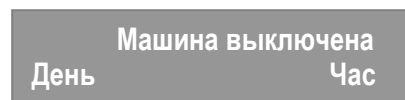

(в версии с русскоязычным дисплеем)

- Чтобы окончательно выключить машину нажмите кнопку **ENTER**:



- Или же пропустите меню программирования нажатием кнопки ▼ до появления надписи на дисплее:

7.4 ФУНКЦИИ, ПРОГРАММИРУЕМЫЕ ПОЛЬЗОВАТЕЛЕМ.

1. ЯЗЫК

- Чтобы попасть в подменю, нажмите кнопку **ENTER**.

Кнопками ▲▼ выберите нужный Вам язык. Машина поддерживает следующие языки: итальянский, английский, испанский, немецкий, французский, голландский, шведский, датский, финский, норвежский, русский и японский.

Нажав кнопку **RESET**, Вы вернетесь в главное меню и сохраните ранее установленные данные.

2. НАЗВАНИЕ НАПИТКА

Нажав на кнопку **ENTER** можно войти в подменю. Высветится название напитка, связанный с каждой отдельной кнопкой клавиатуры

Например:

с кнопкой 1 на данный момент связан напиток Эспрессо.



(в версии с русскоязычным дисплеем)

С помощью кнопок ▲▼ можно просматривать названия напитков, которые могут быть соотнесены с кнопкой клавиатуры.

Кнопка **RESET** служит для выхода из Подменю.

Кнопка **ENTER** подтверждает выбранный напиток для кнопки с данным номером и осуществляет переход к выбору типа напитка для следующей кнопки.

Программируемыми кнопки являются:

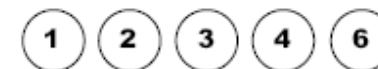

По окончании программирования последней кнопки осуществляется переход к следующей строке меню.

ОБРАТИТЕ ВНИМАНИЕ:



Кнопки **2 4 6** могут быть запрограммированы как для напитков на основе молока, так и для напитков на основе кофе.

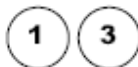

Кнопки **1 3** могут быть запрограммированы только для разных типов кофе.

ОБРАТИТЕ ВНИМАНИЕ:

Любую из кнопок можно не программировать, в этом случае она так и останется незапрограммированной.

3. ПРОГРАММИРОВАНИЕ ДОЗ

Чтобы войти в подменю, нажмите кнопку **ENTER** Программируются дозы воды, используемые для одной порции каждого напитка:

1. Програм. Доза Кофе 1 Ристретто
2. Програм. Доза Кофе 2 Ристретто
3. Програм. Доза Кофе 1 Эспрессо
4. Програм. Доза Кофе 2 Эспрессо
5. Програм. Доза 1 Кофе
6. Програм. Доза 2 Кофе

7. Програм. Доза Кофе Крем
8. Програм. Доза Кофе с Молоком
9. Програм. Доза Кофе Маккьято
10. Програм. Доза Кофе Капучино
11. Програм. Доза Большой Капучино
12. Програм. Доза Чай
13. Макс. Темп. Пара

Кнопки **▲▼** используются для увеличения / уменьшения показателей количества воды, используемой для приготовления одной порции соответствующего типа напитка. Нажав кнопку **RESET** вы можете вернуться к главному меню, сохранив ранее установленные параметры. При помощи кнопки **ENTER** Вы можете пропускать строчки подменю и подтверждать ранее установленные параметры.

4 . ПРОГРАММИРОВАНИЕ ПОМОЛА ДЛЯ ПРАВОЙ КОФЕМОЛКИ

Чтобы войти в подменю, нажмите кнопку **ENTER**. Возможно установить время помола (сек.) для каждого напитка для правой кофемолки

1. Время Помола Ристретто

- 2.Время Помола 2 Ристретто
- 3.Время Помола 1 Эспрессо
- 4.Время Помола 2 Эспрессо
- 5.Время Помола 1 Кофе
- 6.Время Помола 2 Кофе
- 7.Время Помола КофеКрем
- 8.ВремяПомола Кофе с Молоком
9. Время Помола s. Маккьято
- 10.Время помола s. Капучино
- 11.Время помола s. Большой Капучино

Кнопки **▲▼** используются для увеличения / уменьшения показателей количества воды, используемой для приготовления одной порции соответствующего типа напитка. Нажав кнопку **RESET** вы можете вернуться к главному меню, сохранив ранее установленные параметры. При помощи кнопки **ENTER** Вы можете пропускать строчки подменю и подтверждать ранее установленные параметры.

5. ПРОГРАММИРОВАНИЕ 2 ЛЕВОЙ КОФЕМОЛКИ (только для версии с двумя кофемолками)

Чтобы войти в подменю, нажмите кнопку **ENTER**. Возможно установить время помола (сек.) для каждого напитка для левой кофемолки:

1. Время Помола Ристретто
- 2.Время Помола 2 Ристретто
- 3.Время Помола 1 Эспрессо
- 4.Время Помола 2 Эспрессо
- 5.Время Помола 1 Кофе
- 6.Время Помола 2 Кофе
- 7.Время Помола КофеКрем
- 8.ВремяПомола Кофе с Молоком
9. Время Помола s. Маккьято
- 10.Время помола s. Каппучино
- 11.Время помола s. Большой Каппучино

Кнопки ▲▼ используются для увеличения / уменьшения времени помола, используемого для приготовления соответствующего типа напитка.

Нажав кнопку **RESET** вы можете вернуться к главному меню, сохранив ранее установленные параметры.

При помощи кнопки **ENTER** Вы можете пропускать строчки подменю и подтверждать ранее установленные параметры.

6. ДОЗА МОЛОКА

Чтобы войти в подменю, нажмите кнопку **ENTER**, таким образом программируется время подачи молока (сек.)

1. Молоко
2. Кофе с молоком

3. Маккьято
4. Каппучино
5. Большой Каппучино

Кнопки ▲▼ используются для увеличения / уменьшения времени подачи воды, используемого для приготовления одной порции соответствующего типа напитка.

Нажав кнопку **RESET** вы можете вернуться к главному меню, сохранив ранее установленные параметры.

При помощи кнопки **ENTER** Вы можете пропускать строчки подменю и подтверждать ранее установленные параметры.

7.ДАТА/ВРЕМЯ

Чтобы войти в подменю, нажмите кнопку **ENTER**, таким образом программируется дата/время/минуты, которое будет высвечиваться на дисплее машины:

1. День
2. Час
3. Минуты

Кнопки ▲▼ используются для настройки нужных Вам значений.

Нажав кнопку **RESET** вы можете вернуться к главному меню, сохранив ранее установленные параметры.

При помощи кнопки **ENTER** Вы можете пропускать строчки подменю и подтверждать ранее установленные параметры.

8.АВТОМАТИЧЕСКОЕ ВКЛЮЧЕНИЕ/ВЫКЛЮЧЕНИЕ

Автоматическое включение/выключение машины программируется только в случае, когда общий выключатель машины поставлен в положение **ON**.

Согласно заводским настройкам все дни недели запрограммированы «**НА ОТДЫХ**», следовательно, чтобы включить/выключить машину пользуйтесь общим выключателем. Для того чтобы войти в подменю, нажмите кнопку **ENTER**, на дисплее высветится следующая надпись:

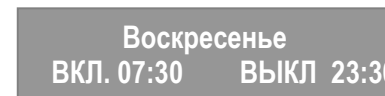
(в версии с русскоязычным дисплеем)

Кнопки ▲▼ используются для установки дней недели.

Нажав кнопку **RESET**, Вы устанавливаете **ВОСКРЕСЕНЬЕ** как день отдыха, тем самым отменяя автоматическое включение/выключение. На дисплее появится надпись:

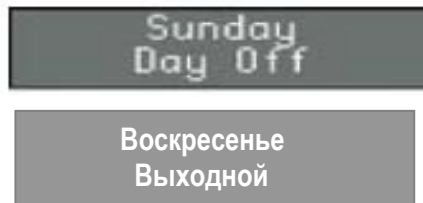

(в версии с русскоязычным дисплеем)

Если Вы решите заново использовать автоматическое включение/выключение, нажмите **ENTER**

Если Вы хотите подтвердить настройки, нажмите кнопку ▲, после чего Вы сможете перейти к настройкам следующего дня.

После нажатия **ENTER** замигают часы, используйте кнопки ▲▼ для регулировки времени.

После того как Вы установили желаемое время, нажмите кнопку **ENTER**, чтобы осуществить настройки следующего дня.

После **СУББОТЫ** нажмите кнопку ▼, чтобы вернуться в предыдущий раздел меню.

9. ЭКОНОМИЯ ЭНЕРГИИ

Программируется время, после которого машина переходит в режим экономии энергии при сохранении рабочей температуры бойлера. Чтобы попасть в подменю, нажмите кнопку **ENTER**:

1. Час: Минуты

Кнопками ▲▼ устанавливайте время, после которого **РЕЖИМ ЭКОНОМИИ ЭНЕРГИИ** будет включаться через каждые 30 минут. Эта функция отключена, если значение таймера – ноль.

Нажав кнопку **RESET**, вы можете вернуться к главному меню, сохранив ранее установленные параметры.

7.5 ФУНКЦИИ, ПРОГРАММИРУЕМЫЕ ТОЛЬКО КВАЛИФИЦИРОВАННЫМ ТЕХНИКОМ.

Чтобы приступить к программированию необходимо пролистать все функции, **НАСТРАИВАЕМЫЕ ПОЛЬЗОВАТЕЛЕМ,**

до тех пор, пока на дисплее не появится надпись:

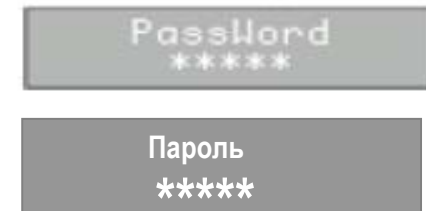

(в версии с русскоязычным дисплеем)

Введите правильный пароль, чтобы войти в меню функций, настраиваемых **ТОЛЬКО КВАЛИФИЦИРОВАННЫМ ТЕХНИКОМ.**

ОБРАТИТЕ ВНИМАНИЕ:

Установленный производителем пароль:



Если машина программируется техником в первый раз или же пароль не менялся, чтобы войти в меню программирования нужно пять раз нажать кнопку:



Если вводится неправильный пароль, машина автоматически выходит из меню программирования в состояние готовности машины к работе.



10. ПРЕДВАРИТЕЛЬНОЕ

ЗАВАРИВАНИЕ

Чтобы войти в подменю, нажмите кнопку **ENTER**.

Для каждого напитка можно запрограммировать предварительное заваривание (смачивание таблетки кофе) или его отсутствие. **(YES/ NO: ДА/НЕТ)**

1. Предварит. Заваривание Ристретто
2. Предварит. Заваривание 2 Ристретто
3. Предварит. Заваривание Эспрессо
4. Предварит. Заваривание 2 Эспрессо
5. Предварит. Заваривание Кофе
6. Предварит. Заваривание 2 Кофе
7. Предварит. Заваривание Кофе Крем
8. Предварит. Заваривание Кофе с Молоком
9. Предварит. Заваривание Маккьято
10. Предварит. Заваривание Каппучино
11. Предварит. Заваривание Большой Каппучино

С помощью кнопок   можно подтвердить / отменить предварительное заваривание при приготовлении соответствующего типа напитка.

Кнопка **RESET** используется для выхода из подменю и для возврата в основное меню с подтверждением установленного значения.

Кнопка **ENTER** используется для просмотра каждой отдельной строки подменю и для подтверждения установленного значения.



12. ПРЕССОВКА

Чтобы войти в подменю, нажмите кнопку **ENTER**.

Для каждого напитка можно запрограммировать прессовку (смачивание таблетки кофе или его отсутствие). **(YES/ NO: ДА/НЕТ)**

1. Прессовка Ристретто
2. Прессовка 2 Ристретто
3. Прессовка Эспрессо
4. Прессовка 2 Эспрессо
5. Прессовка Кофе
6. Прессовка 2 Кофе
7. Прессование Кофе Крем

8. Прессование Кофе с Молоком
9. Прессовка Маккьято
10. Прессовка Каппучино
11. Прессовка Большого Каппучино

С помощью кнопок   можно подтвердить / отменить прессовку при приготовлении соответствующего типа напитка.

Кнопка **RESET** используется для выхода из подменю и для возврата в основное меню с подтверждением установленного значения.

Кнопка **ENTER** используется для просмотра каждой отдельной строки подменю и для подтверждения установленного значения.

12. КОЛИЧЕСТВО ОТРАБОТАННЫХ

ТАБЛЕТОК КОФЕ (ЧИСЛО ГУЩЬ)

Чтобы войти в подменю, нажмите кнопку **ENTER**.

Программируется количество отработанных таблеток кофе, при достижении которого необходимо очистить емкость для отходов, и машина

блокируется для того, чтобы дать возможность осуществить чистку в полной безопасности.

С помощью кнопок можно ▲▼ увеличивать / уменьшать количество отработанных таблеток кофе, необходимых для перехода к опустошению емкости.

Кнопка **RESET** используется для выхода из подменю и для возврата в основное меню с подтверждением установленного значения.

Кнопка ENTER для данной функции не работает.

13. СИГНАЛ О ПРОМЫВКЕ

МОЛОЧНЫХ ТРУБОК

Чтобы войти в подменю, нажмите кнопку **ENTER**.

Программируется количество часов, которое должно пройти после последнего приготовления напитка на базе молока, после чего появляется предупреждение о необходимости очистки каппуччинатора.

С помощью кнопок можно ▲▼ увеличивать / уменьшать количество часов

до появления предупреждения необходимости очистки каппуччинатора.

Кнопка **RESET** используется для выхода из подменю и для возврата в основное меню с подтверждением установленного значения.

Кнопка ENTER для данной функции не работает.

14. СИГНАЛ О ПРОМЫВКЕ

Чтобы войти в подменю, нажмите кнопку **ENTER**.

Программируется количество циклов, по истечению которых появляется предупреждение о необходимости чистки группы.

С помощью кнопок ▲▼ можно увеличивать / уменьшать количество часов до появления предупреждения о необходимости чистки группы.

Кнопка **RESET** используется для выхода из подменю и для возврата в основное меню с подтверждением установленного значения.

Кнопка **ENTER** для данной функции не работает.

15. НАСТРОЙКА ГРУППЫ 1

Чтобы войти в подменю, нажмите кнопку **ENTER**.

Программируется количество импульсов **КОДИРУЮЩЕГО УСТРОЙСТВА**, необходимых для того чтобы камера заваривания переместилась в положение stand –by (ожидания)

С помощью кнопок можно ▲▼ увеличивать / уменьшать количество импульсов **КОДИРУЮЩЕГО УСТРОЙСТВА**

Кнопка **RESET** используется для выхода из подменю и для возврата в основное меню с подтверждением установленного значения.

Кнопка **ENTER** для данной функции не работает.

ОБРАТИТЕ ВНИМАНИЕ:

Рекомендуется изменять положение только в случае если мотор – редуктор завода – изготовителя будет заменен на другой.

16. НАСТРОЙКА ГРУППЫ 2

Чтобы войти в подменю, нажмите кнопку **ENTER**.

Программируется количество импульсов КОДИРУЮЩЕГО УСТРОЙСТВА, необходимых, для того чтобы камера заваривания переместилась в самое высокое положение (при котором камера заваривания закрыта)

С помощью кнопок можно ▲▼ увеличивать / уменьшать количество импульсов КОДИРУЮЩЕГО УСТРОЙСТВА

Кнопка **RESET** используется для выхода из подменю и для возврата в основное меню с подтверждением установленного значения.

Кнопка **ENTER** для данной функции не работает.

ОБРАТИТЕ ВНИМАНИЕ:

Рекомендуется изменять положение только в случае если мотор – редуктор завода – изготовителя будет заменен на другой.

17. НАСТРОЙКА ПОМОЛА

Чтобы войти в подменю, нажмите кнопку **ENTER**.

Программируется возможность увеличивать время помола на 0.1 секунды после каждых цикла 250 -1000 подач.

При установке значения, равного нулю, данная функция деактивируется.

С помощью кнопок ▲▼ можно увеличивать / уменьшать количество подач, после которого время помола будет возрастать. Выбираемые значения могут быть равными 0, 250, 500, 750, 1000.

Кнопка **RESET** используется для выхода из подменю и для возврата в основное меню с подтверждением установленного значения.

Кнопка **ENTER** для данной функции не работает.

18. ТЕМПЕРАТУРА КОФЕ

Чтобы войти в подменю, нажмите кнопку **ENTER**.

Программируется температура бойлера для приготовления кофе.

С помощью кнопок ▲▼ можно увеличивать / уменьшать температуру бойлера для приготовления кофе. Максимальная температура 105°C (221°F).

Кнопка **RESET** используется для выхода из подменю и для возврата в основное меню с подтверждением установленного значения.

Кнопка **ENTER** для данной функции не работает.

19. ТЕМПЕРАТУРА ПАРА

Чтобы войти в подменю, нажмите кнопку **ENTER**.

Программируется температура бойлера подачи пара.

С помощью кнопок ▲▼ можно увеличивать / уменьшать температуру бойлера для пара. Максимальная температура 130°C (266°F).

Кнопка **RESET** используется для выхода из подменю и для возврата в основное меню с подтверждением установленного значения.

Кнопка **ENTER** для данной функции не работает.

20. ОБЩИЙ СЧЕТЧИК 1

(только для версии с двумя кофемолками)

Чтобы войти в подменю, нажмите кнопку **ENTER**.

Показывается количество циклов, произведенных для каждой кнопки с использованием правой кофемолки

С помощью кнопок ▲▼ можно просматривать различные циклы, связанные с каждой использованной кнопкой.

С помощью кнопки **RESET** можно вернуться в предыдущее меню.

Чтобы просмотреть общее количество подач, произведенных машиной с использованием правой кофемолки, нажмите кнопку ▲

Например:

Нажав кнопку один раз кнопку 1 Эспрессо и один раз кнопку 2 Эспрессо, можно получить информацию:

Total cycles
1Espresso=1

Общее кол- во циклов
1 Эспрессо = 1

Total cycles
2Espresso=1

Общее кол- во циклов
2 Эспрессо = 1

Absolute total
of doses=3

Общий итог подач = 3

(в версии с русскоязычным дисплеем)

Чтобы обнулить значения, одновременно нажмите **RESET** и ▲▼. На дисплее появится надпись "Counters Reset". («Счетчики обнулены»)

21. ОБЩИЙ СЧЕТЧИК 2

(только для версии с двумя кофемолками)

Чтобы войти в подменю, нажмите кнопку **ENTER**.

Показывается количество циклов, произведенных для каждой кнопки с использованием левой кофемолки

С помощью кнопок ▲▼ можно просматривать различные циклы, связанные с каждой использованной кнопкой.

С помощью кнопки **RESET** можно вернуться в предыдущее меню.

Чтобы просмотреть общее количество подач, произведенных машиной с использованием правой кофемолки, нажмите кнопку ▲

Чтобы обнулить значения, одновременно нажмите **RESET** и ▲▼. На дисплее появится надпись "Counters Reset". («Счетчики обнулены»)

23. ПАРОЛЬ

Чтобы войти в подменю, нажмите кнопку **ENTER**.

Задается новый пароль для получения доступа к функциям, которые может программировать **ТОЛЬКО СПЕЦИАЛИЗИРОВАННЫЙ ТЕХНИК**.

Наберите комбинацию из пяти кнопок (из 8 доступных на клавиатуре) и установите новый пароль.

С помощью кнопки **RESET** можно выйти из подменю и вернуться в главное меню без сохранения параметров.

Кнопкой **ENTER** подтверждаются установленные значения.

24. SMART КАРТА

Чтобы войти в подменю, нажмите кнопку **ENTER**.

Программируется подключение считывающего устройства со **SMART КАРТЫ**.

Подтвердив (нажав YES/ДА), функция активируется.

Кнопкам ▲▼ можно подтверждать или отменять действие считывателя **SMART КАРТЫ**

25. ФИЛЬТР ВОДЫ (л)

Чтобы войти в подменю, нажмите кнопку **ENTER**.

Программируется количество литров воды, после чего появляется сообщение об очистке фильтра.

С помощью кнопок ▲▼ можно увеличивать/уменьшать количество литров воды

Кнопка **RESET** используется для выхода из подменю и для возврата в основное меню с подтверждением установленного значения.

Кнопка **ENTER** для данной функции не работает.

26. ДЕКАЛЬЦИНАЦИЯ (Только для заливной версии Microbar)

Чтобы войти в подменю, нажмите кнопку **ENTER**

На экране появится сообщение о возможности установить жесткость воды

Waterhardness °Fr

Жесткость воды °Fr

(в версии с русскоязычным дисплеем)

Кнопки ▲▼ могут быть использованы следующим образом:

После нажатия кнопки ▼ начинается цикл декальцинации.

Decalcification Start Cycle?

Декальцинация Начать цикл?

(в версии с русскоязычным дисплеем)

Кнопкой **ENTER** подтверждается выбранная функция.

С помощью кнопки **RESET** вы можете вернуться в предыдущий раздел меню.

26.1 УСТАНОВКА ПАРАМЕТРОВ

ЖЕСТКОСТИ ВОДЫ

Устанавливается сигнал о проведения декальцинации исходя из значения жесткости воды (во французских градусах)

- На дисплее появится сообщение:

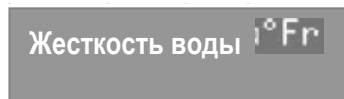
(в версии с русскоязычным дисплеем)

Нажмите кнопку ENTER, на дисплее высветится надпись:

(в версии с русскоязычным дисплеем)

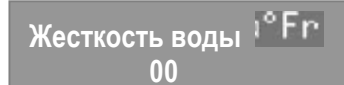
С помощью кнопок ▲▼ можно изменять показатель жесткости воды.

Кнопка **ENTER** используется для выхода в основное меню с подтверждением установленного значения.

Кнопка **RESET** используется для возврата в основное меню без сохранения параметров.

В данной таблице приведено соответствие между жесткостью воды и количеством использованной воды (л.), после которой появится предупреждение о необходимости проведения декальцинации: **«ПРОВЕДИТЕ ДЕКАЛЬЦИНАЦИЮ»**

Жесткость воды °FR	Вода (литры)
1-7	1500
8-30	1000
31	500
00	Сигнал выключен

ОБРАТИТЕ ВНИМАНИЕ:

Сигнал **«ПРОВЕДИТЕ ДЕКАЛЬЦИНАЦИЮ»** не прерывает работу машины, перезагрузка происходит только после самого цикла декальцинации. Если установленное значение «00», то сигнал не работает.

26.2 ЦИКЛ ДЕКАЛЬЦИНАЦИИ

Происходит цикл автоматической промывки бойлера машины.

На дисплее появится надпись:

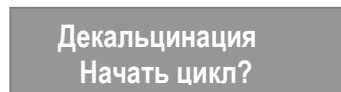
(в версии с русскоязычным дисплеем)

Чтобы начать цикл декальцинации, нажмите на кнопку **ENTER**.

ДЕЙСТВИЯ:

- Прежде чем начать цикл декальцинации, наполните резервуар раствором, состоящим из воды и декальцинирующего продукта

ОБРАТИТЕ ВНИМАНИЕ:

Используйте по крайней мере 2 литра.

Когда появится на дисплее надпись:

Decalcification
Start Cycle?

Декальцинация
Начать цикл?

(в версии с русскоязычным дисплеем)

- Нажмите кнопку **ENTER**
- Машина начнет забирать раствор из резервуара; одновременно горячая вода вытекает из крана подачи горячей воды.
- На дисплее появится надпись:

Decalcification
Please Wait

Декальцинация
Ждите

(в версии с русскоязычным дисплеем)

Закончив первый забор воды, машина остановится на 5 минут, после чего начнет забор второго литра раствора.

- Во время ожидания на дисплее появится надпись:

Decalcification
Refill Water Tank

Декальцинация
Наполните резервуар

(в версии с русскоязычным дисплеем)

- Сполосните резервуар и снова наполните его чистой водой (машина должна оставаться включенной)

ОБРАТИТЕ ВНИМАНИЕ:

Используйте по крайней мере 4 литра воды, в противном случае придется повторить цикл заново.

- Подождите 5 минут
- После чего на дисплее появится надпись:

Rinse
Press Enter

Ополаскивание
Нажмите ENTER

(в версии с русскоязычным дисплеем)

- После нажатия кнопки **ENTER** машина начнет цикл ополаскивания, забирая 2 литра воды из резервуара и выбрасывая их из крана подачи горячей воды.
- Во время этой операции на дисплее высветится:

Rinse
Please wait

Ополаскивание
Ждите

(в версии с русскоязычным дисплеем)

По окончании ополаскивания, на дисплее загорится надпись:

Heating
Please wait

Разогревание
Ждите

(в версии с русскоязычным дисплеем)

Подождите несколько минут, пока машина разогреется, затем машина автоматически перейдет в состояние готовности к работе.

 ВНИМАНИЕ

Во время ополаскивания из крана подачи горячей воды могут выходить капли и пар.

 ВНИМАНИЕ

По окончании цикла декальцинации на несколько минут включите подачу пара.

8. СПЕЦИАЛЬНЫЕ ФУНКЦИИ – ГРАДУИРОВАНИЕ МАШИНЫ

8.1 ОБНУЛЕНИЕ СЧЕТЧИКА ЛИТРОВ В ФИЛЬТРЕ

Эта функция позволяет обнулить показатель счетчика использованных машиной литров воды.

Осуществляется следующим образом:

- Выключите машину, нажав кнопку основного выключателя (OFF).
- Включите снова машину, нажав кнопку основного выключателя (ON), держа при этом нажатой кнопку

7

клавиатуры до тех пор, пока на дисплее не появится следующая надпись:

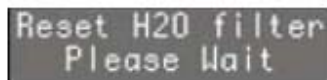

Сброс фильтра
Ждите

(в версии с русскоязычным дисплеем)

7.2 ОБНУЛЕНИЕ ЦИКЛА ПРОМЫВКИ

Эта функция позволяет обнулить показатель счетчика осуществленных циклов промывки машины.

Осуществляется следующим образом:

- Выключите машину, нажав кнопку основного выключателя (OFF).
- Включите снова машину, нажав кнопку основного выключателя (ON), держа при этом нажатой кнопку

5

До тех пор, пока на дисплее не появится надпись:

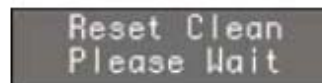

Сброс промывок
Ждите

(в версии с русскоязычным дисплеем)

8.3 ОБНУЛЕНИЕ ПАРАМЕТРОВ МАШИНЫ

Эта функция позволяет уничтожить ошибочные данные о работе машины и заменить их значениями Стандартной Версии Программирования (см. таблицу Изначальные Данные).

Осуществляется следующим образом:

- Выключите машину, нажав кнопку основного выключателя (OFF).
- Включите снова машину, нажав кнопку основного выключателя (ON), держа

при этом нажатыми кнопки

RESET 1

и

ENTER 1

RESET 3

до тех пор пока на дисплее не появится надпись:

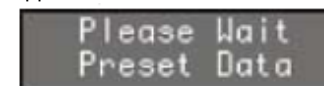

Ждите
Установка данных

(в версии с русскоязычным дисплеем)

8.4 РУЧНАЯ УСТАНОВКА ГРУППЫ ПОДАЧИ КОФЕ

Посредством данной функции можно вручную запустить движение мотора, вместо автоматического передвижения группы подачи кофе. Это выполняется следующим образом:

- Выключите машину с помощью общего выключателя (OFF).
- Включите снова машину с помощью общего выключателя (ON), при этом держа нажатыми одновременно

кнопки ▲ (2) и ▼ (4) пока на дисплее не появится

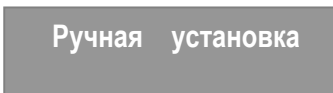
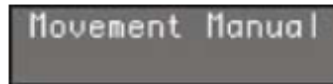

(в версии с русскоязычным дисплеем)

ОЧЕНЬ ВАЖНО:

При включении машины, поскольку задействуется кнопка ▼ для доступа в этот режим, автоматически начинается движение пистона вниз.

Нажмите кнопку ▼ (4) для перемещения пистона ВНИЗ

Нажмите кнопку ▲ (2) для перемещения пистона вверх.
 Выключить и снова включить напряжение на машине с помощью общего выключателя для завершения операции.

9.ЧИСТКА И УХОД ЗА МАШИНОЙ



ВНИМАНИЕ

НИКОГДА не очищайте корпус машины под струей воды.

9.1 ОЧИСТКА КОРПУСА

Прежде чем осуществлять какие – либо действия по очистке, необходимо обесточить машину (т.е. общий выключатель должен быть выключен и розетка вынута из сети)

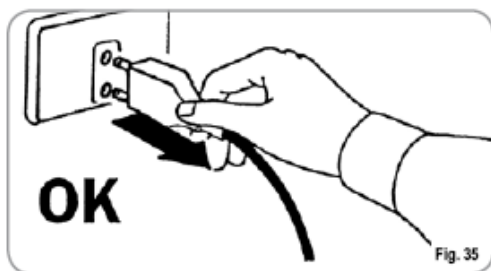

ВНИМАНИЕ

Не использовать растворители, жидкости на основе хлора, абразивные средства.

Чистка рабочей зоны: приподняв рабочую поверхность, снять ее; затем вынуть находящуюся под ней емкость для сбора воды и почистить их водой с моющим средством.

Чистка нижней фронтальной части корпуса: для чистки панелей используйте мягкую смоченную тряпочку.

9.2 ОЧИСТКА ГРУППЫ ПОДАЧИ И КАППУЧЧИНАТОРА

ОБРАТИТЕ ВНИМАНИЕ:

Следуйте также инструкциям, находящимся на внутренней стороне передней дверцы машины.

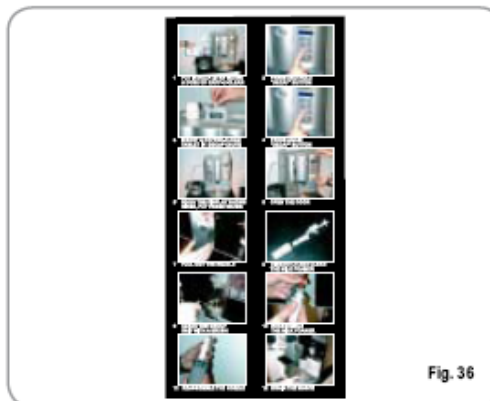

Fig. 36

ОБРАТИТЕ ВНИМАНИЕ:

Прежде, чем запустить цикл промывки, нелишним является проверить и при необходимости пополнить количество воды во внутреннем резервуаре. Для промывания группы подачи кофе для данной машины можно использовать специальные моющие таблетки; для промывания частей, используемых для поступления в машину молока и подачи напитков на молочной основе – жидкое моющее средство

Машина начнет цикл промывки, во время которого из группы подачи кофе и других кранов поступает горячая вода, с определенными интервалами; весь цикл занимает по времени около 4 минут.

Рекомендуется производить промывку как минимум один раз в день с предназначенными для этих целей моющими средствами.



ВНИМАНИЕ!
ОПАСНОСТЬ ОТРАВЛЕНИЯ

Напоминаем Вам, что начатый цикл промывки, во время осуществления которой используются чистящие средства, нельзя прерывать, в

противном случае часть этих средств может остаться внутри машины.

Для осуществления промывки сделайте следующее

1. Поместите емкость с водой сбоку от машины.
2. Поместите в воду засасывающую трубку.
3. Добавьте в воду моющее средство (20 мл **Puly Milk**).

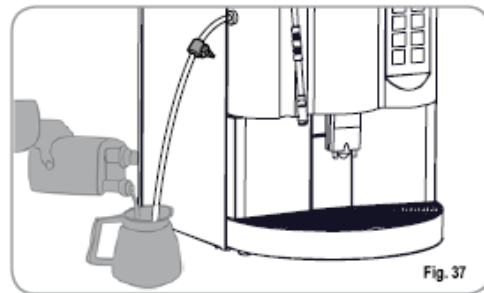

4. Нажмите кнопку



5. Удерживайте ее в течение 5 секунд до тех пор, пока на дисплее не появится надпись:

Clean
Insert Cleanser

Очистка
Вставьте очиститель

(в версии с русскоязычным дисплеем)

6. Откройте дверцу для доступа к молотому кофе
7. Поместить внутрь емкости специальную таблетку мощного средства (**Puly Caff**) и закрыть дверцу.

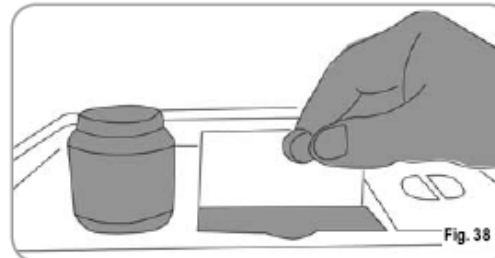

8. Нажмите кнопку



На дисплее загорится:

Clean

Очистка

(в версии с русскоязычным дисплеем)

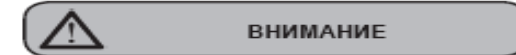

В случае если данная кнопка не нажимается, машина автоматически запускает промывку примерно через 20 секунд.

ОБРАТИТЕ ВНИМАНИЕ:

Во время промывки кнопки установки доз не функционируют.

По окончании цикла, на дисплее появится надпись:

Rinse
Press ENTER

Ополаскивание
Нажмите ENTER

(в версии с русскоязычным дисплеем)

•Наполните резервуар только водой и нажмите кнопку ENTER, машина начнет цикл ополаскивания, и на дисплее появится надпись:

Rinse

Ополаскивание

(в версии с русскоязычным дисплеем)

ОБРАТИТЕ ВНИМАНИЕ:

•Во время осуществления цикла промывки и споласкивания рекомендуется подставить какую-нибудь другую емкость под группу подачи кофе, или же после завершения цикла вылить использованную воду из емкости для сбора воды

9.3 ВОЗОБНОВЛЕНИЕ ПРЕРВАННОГО ЦИКЛА ПРОМЫВКИ

•В случае если цикл промывки был прерван по причине отключения питания машины, при ее последующем включении группа установится в нейтральное положение и на дисплее появится надпись:

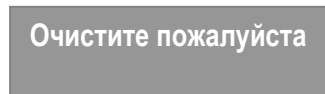
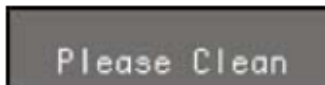

(в версии с русскоязычным дисплеем)

•Нажмите снова на кнопку ДЕКАФИНИРОВАННОГО КОФЕ для

повторения всех процедур, описанных в предыдущем параграфе «ЧИСТКА ГРУППЫ ПОДАЧИ И КАППУЧЧИНАТОРА».

9.4 ЧИСТКА ЕМКОСТИ ДЛЯ КОФЕЙНЫХ ЗЕРЕН И ТРАНСПОРТЕРА МОЛОТОГО КОФЕ



- Обесточить машину
- Вставить ключ в отверстие для открытия передней дверцы.
- Повернуть ключ против часовой стрелки.
- Открыть дверцу доступа к командной панели.

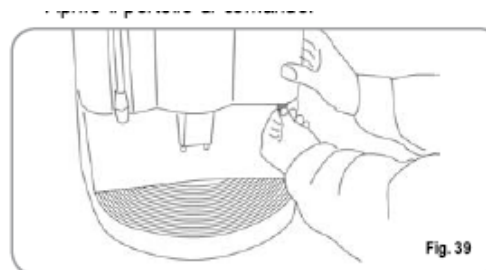

- Очистить панели транспортера от остатков молотого кофе.

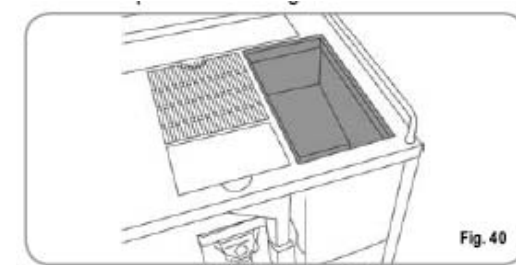

Fig. 40

9.5 ОЧИСТКА ПАРОВОГО КРАНА

Кран подачи пара необходимо чистить каждый раз после того, как он был использован для нагревания напитков.



Если чистка крана производится в горячем состоянии, старайтесь не дотрагиваться до него голыми руками.

Для очистки используйте тряпочку, слегка смоченную теплой водой и / или нейтральным моющим средством.



9.6 ЧИСТКА РЕШЕТОЧКИ НАД ЕМКОСТЬЮ СБОРА ВОДЫ

- Мойте решеточку теплой водой с мылом, пользуясь щеткой.

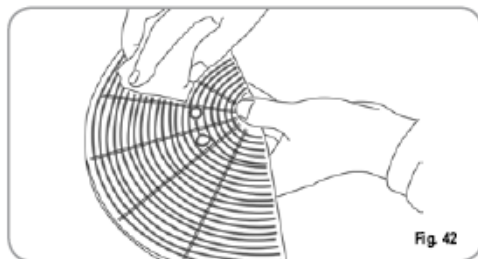

9.7 ЧИСТКА РЕЗЕРВУАРА ДЛЯ СБОРА ВОДЫ

- Мойте емкость для сбора воды теплой водой с мылом, при необходимости пользуйтесь щеткой.

ОБРАТИТЕ ВНИМАНИЕ:
Емкость для сбора воды можно мыть в посудомоечной машине.

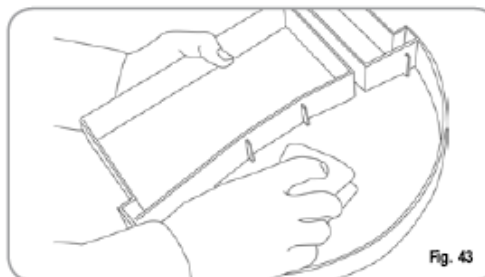

ВНИМАНИЕ!

Не пользуйтесь никакими растворителями.

9.8 ЧИСТКА РЕЗЕРВУАРА ДЛЯ ВОДЫ

- Мойте резервуар теплой водой с мылом, при необходимости пользуйтесь ершиком.

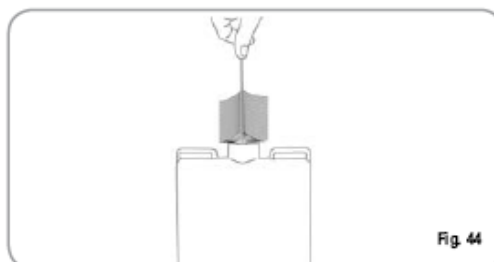

ОБРАТИТЕ ВНИМАНИЕ:

Хорошо сполосните резервуар, следя за тем, чтобы на его дне не осталось никакого осадка.

9.9 ОЧИСТКА ПРОКЛАДОК ГРУППЫ

- Пользуясь щеточкой, почистить от остатков кофе пистон и камеру группы, а также все остальные части, загрязненные остатками кофе.



9.10 ЧИСТКА КАППУЧЧИНАТОРА

ОБРАТИТЕ ВНИМАНИЕ:

Также следуйте инструкциям, находящимся на внутренней стороне передней дверцы машины.



- Обесточить машину
- Повернуть ключ против часовой стрелки.
- Открыть дверцу доступа к командной панели

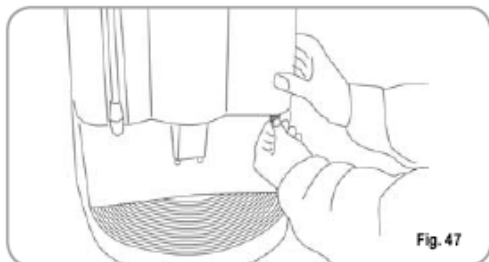

ОЧЕНЬ ВАЖНО:
Действуйте с осторожностью.

- Выньте всю группу подачи кофе, включая каппуччинатор, потянув ее на себя.
- Выньте каппуччинатор из группы, в направлении вверх.

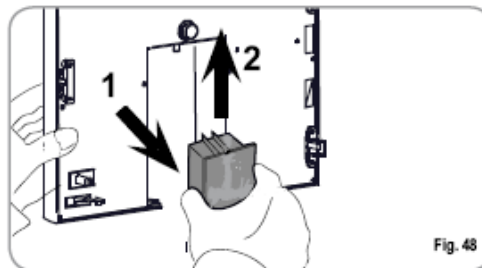

- Отсоедините все трубки, подходящие к каппуччинатору.
- Разберите каппуччинатор и аккуратно промойте его.



ОБРАТИТЕ ВНИМАНИЕ:

При временном интервале между приготовлениями каппуччино, превышающем один час, рекомендуется промывать каппуччинатор, погрузив его в емкость с водой, а не с молоком.

Для сборки произвести все действия в обратном порядке, особо внимательно проследив за присоединением трубок каппуччинатору.

ОБРАТИТЕ ВНИМАНИЕ:

Для упрощения сборки на внутренней части дверцы прикреплена схема. После чистки каппуччинатора осуществить чистку емкости для сбора воды (см. параграф «Чистка емкости для сбора воды»).

10. ЗАВОДСКИЕ НАСТРОЙКИ МАШИНЫ

Напиток	Доза кофе (см3)	Время помола (сек.)	Доза молока (сек.)	Предварительное заваривание	Прессовка	Количество
Ристретто	40	7		НЕТ	ДА	
2 Ристретто	80	9		НЕТ	НЕТ	
Эспрессо	50	7		НЕТ	ДА	
2 Эспрессо	100	9		НЕТ	НЕТ	
Кофе	60	7		НЕТ	ДА	
2 Кофе	120	9		НЕТ	НЕТ	
Кофе Крем	100	7		НЕТ	НЕТ	
2 Кофе крем	200	9		НЕТ	НЕТ	
Капучино	50	7	12	НЕТ	ДА	
Большой Капучино	60	7	15	НЕТ	ДА	
Макьято	50	7	12	НЕТ	ДА	
Кофе с молоком	60	7	12	НЕТ	ДА	
Молоко			15			
Горячая вода			20			
Пар			55			
Кол-во гущ(кол-во отработанных таблеток кофе)						20
Сигнал промывки молочных трубок						00
Сигнал о промывке						00
Настройка группы 1						275

Настройка группы 2						540
Температура кофе						75 (C°)
Температура пара						125 (C°)
Фильтр воды						00
Настройка кофемолки						00
Промывка в конце работы						
Пароль						
СМАРТ КАРТА						НЕТ
Экономия энергии						00
Жесткость воды Fr						00

11. СООБЩЕНИЯ ВО ВРЕМЯ РАБОТЫ МАШИНЫ

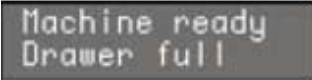
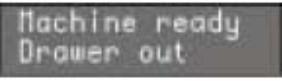
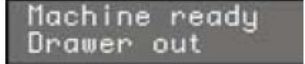
Сообщения дисплея	Причина	Последствия	Действия	Комментарии
<p>ЕМКОСТЬ ДЛЯ СБОРА ПЕРЕПОЛНЕНА</p>  <p>(машина готова ящик переполнен)</p>	<p>Емкость для сбора отходов заполнилась. Количество отработанных таблеток в емкости достигло значения, установленного в режиме программирования</p>	<p>Заблокированы кнопки подачи кофе</p>	<p>Достаньте емкость и освободите ее от отходов. Поместите ее обратно, когда на дисплее появится следующее сообщение:</p>  <p>(Машина готова Емкость открыта)</p>	
<p>ЕМКОСТЬ ДЛЯ СБОРА ОТХОДОВ НЕ НА МЕСТЕ</p>  <p>машина готова емкость открыта)</p>	<p>Емкость для сбора отходов вышла из своего гнезда.</p>	<p>Заблокированы кнопки, управляющие подачей кофе.</p>	<p>Поместите емкость для сбора отходов на соответствующее место. Если это сообщение появляется во время приготовления одного из кофейных напитков: надпись останется на дисплее до момента подачи кофе; после налива процесс подачи приостанавливается. Только после помещения емкости для сбора отходов на свое место процесс возобновляется с момента выброса кофейной гущи.</p>	

			Если же данное сообщение появляется во время переустановки группы: движение группы приостанавливается. После установки емкости на свое место процесс переустановки группы повторяется.	
ПОЛОЖЕНИЕ ДВЕРЦЫ МАШИНЫ  (машина выключена. дверца открыта)	Дверца открыта	Заблокированы все функции машины.	Закреть дверцу машины.	
ПРОИЗВЕСТИ ЧИСТКУ МАШИНЫ  (предупреждение о необходимости чистки)	Было превышено количество циклов, установленное в режиме программирования, после которого необходимо осуществить чистку группы.	Появляется соответствующее сообщение, но машина продолжает приготовление и подачу напитков.	Осуществить цикл промывки (см. соответствующий параграф «Чистка группы подачи кофе и капуччинатора»).	
НЕОБХОДИМО ПРОИЗВЕСТИ ЧИСТКУ ЧАСТЕЙ МАШИНЫ, ЗАДЕЙСТВОВАННЫХ В ПОДАЧЕ В МАШИНУ МОЛОКА	Было превышено количество часов, установленных в режиме программирования, прошедших после подачи последнего напитка на	Появляется соответствующее сообщение, но машина продолжает приготовление и подачу напитков.	Осуществить цикл промывки только для капуччинатора. Как и в случае полной промывки, необходимо нажать и не	

<p>MilkCleanWarning</p> <p>(предупреждение о необходимости чистки после использования молока)</p>	<p>базе молока, после которого необходимо осуществить чистку частей машины, задействованных в подаче в машину молока.</p>		<p>отпускать кнопку  в течение 5 секунд, при этом не добавляя специализированные чистящие таблетки (см. только пункты 1,2,3 и 4 параграфа «Чистка группы подачи кофе и каппучинатора»)</p>	
<p>ПРОМЫВКА В КОНЦЕ РАБОТЫ</p> <p>ShutDown Clean Press Enter</p> <p>(промывка в конце работы нажмите ENTER)</p>	<p>Было запрограммирована функция промывки группы подачи в конце работы.</p>	<p>Необходимо выполнить промывку перед тем, как выключить машину.</p>	<p>Нажмите кнопку ENTER, как указано на дисплее. Машина автоматически совершит цикл промывки, выбросив примерно 50 см³ воды, и выключится.</p>	
<p>НЕОБХОДИМОСТЬ ПРОВЕСТИ ЦИКЛ ДЕКАЛЬЦИНАЦИИ</p> <p>Please Decalcification</p> <p>(пожалуйста декальцинация)</p>	<p>Было превышено количество литров, после которых должна проводится декальцинация.</p>	<p>Появляется соответствующее сообщение, но машина продолжает приготовление и подачу напитков</p>	<p>Провести цикл декальцинации (см. главу «Декальцинация»)</p>	

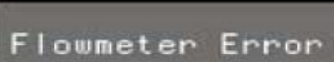
<p>СООБЩЕНИЕ О НЕПОЛАДКЕ РАБОТЫ ВЕРХНЕГО ПОРШНЯ В ГРУППЕ</p> <p></p> <p>(ошибка группы)</p>	<p>Во время фазы перемещения группы верхний поршень превысил на 10 секунд максимальное запрограммированное время до момента перезапуска мотора.</p>	<p>Блок управления останавливает на ходу цикл приготовления, отключая как активатор перемещения, так и активатор подачи напитка; у оператора нет возможности сделать выбор напитка с помощью клавиатуры.</p>	<p>Откройте и закройте дверцу машины.</p>	<p>Если сообщение появится вновь, свяжитесь с квалифицированным техником.</p>
<p>СООБЩЕНИЕ ПРИ НАПОЛНЕНИИ БОЙЛЕРА</p> <p></p> <p>(уровень)</p>	<p>Фаза наполнения бойлера превысило на 3 минуты максимальное запрограммированное время; датчик уровня открыт.</p>	<p>Машина прекращает работу</p>	<p>Откройте и закройте дверцу машины. Блок управления повторит процедуру перезапуска машины.</p>	<p>Если сообщение появится вновь, свяжитесь с квалифицированным техником</p>
<p>СООБЩЕНИЕ</p> <p>При возникновении неполадки блок управления отправляет на дисплей соответствующее сообщение по поводуготавливаемого напитка, ссылаясь на ошибку, связанную с данной функцией, например:</p> <p></p> <p>(ошибка флюметра)</p>	<p>Блок управления не получает импульса от волюметрического дозатора в течение 5 секунд.</p>	<p>Подача кофе продолжается в течение 60 секунд или до момента нажатия на одну из кнопок приготовления кофе.</p>	<p>Откройте и закройте дверцу машины. Блок управления повторит процедуру перезапуска машины.</p>	<p>В случае, если сообщение об ошибке не пропадает, машину можно использовать в режиме ручного управления:</p> <ul style="list-style-type: none"> • Нажмите на соответствующую кнопку для запуска приготовления желаемого напитка; • нажмите на ту же кнопку для остановки подачи напитка после того, как в

				<p>чашке будет достаточное его количество.</p> <ul style="list-style-type: none"> • Вызовите квалифицированного техника
<p>СООБЩЕНИЕ О ПУСТОМ РЕЗЕРВУАРЕ</p>  <p>(наполните резервуар)</p>	Резервуар для воды пуст	Подача кофе не производится и его приготовление прерывается в процессе	Наполнить резервуар водой	Используйте кнопку «Горячая вода» во избежание попадания пузырьков воздуха.
<p>СООБЩЕНИЕ О НЕПОЛАДКЕ С ФИЛЬТРОМ</p>  <p>(фильтр 20 л.)</p>	Измеритель объема воды достиг допустимого количества литров, запрограммированного для машины	Прекращается подача кофе; однако начатая подача не прерывается, или же количество воды для одной чашки кофе может быть разным	Обновите солевой наполнитель фильтра. Для удаления сообщения о неполадке см. параграф «ОБНУЛЕНИЕ СЧЕТЧИКА ЛИТРОВ В ФИЛЬТРЕ»	Данное сообщение не блокирует процесс подачи кофе. Можно отказаться вообще от вывода этого сообщения, установив программируемое значение литров на ноль (см. соответствующий параграф «ПРОГРАММИРОВАНИЕ»)
<p>СООБЩЕНИЕ О НЕПОЛАДКЕ ТЕМПЕРАТУРНОГО ДАТЧИКА</p>   <p>(ошибка температура кофе)</p>	Поломка одного из двух температурных тестеров	Прекращается подача кофе	Заменить неработающий фильтр	Эта неполадка блокирует подачу кофе.

(ошибка температура пара)				
<p>СООБЩЕНИЕ ПЕРЕИЗБЫТОЧНОМ КОЛИЧЕСТВЕ КОФЕ</p> <p>Too Much Coffee</p> <p>(слишком много кофе)</p>	<p>0</p> <p>Слишком много кофе в емкости для кофе.</p>	<p>Прерывается подача кофе, и запускается процесс выброса гущи</p>	<p>Уменьшить количество кофе в емкости.</p>	<p>Это сообщение не блокирует подачу кофе.</p>

КОНФИГУРАЦИЯ

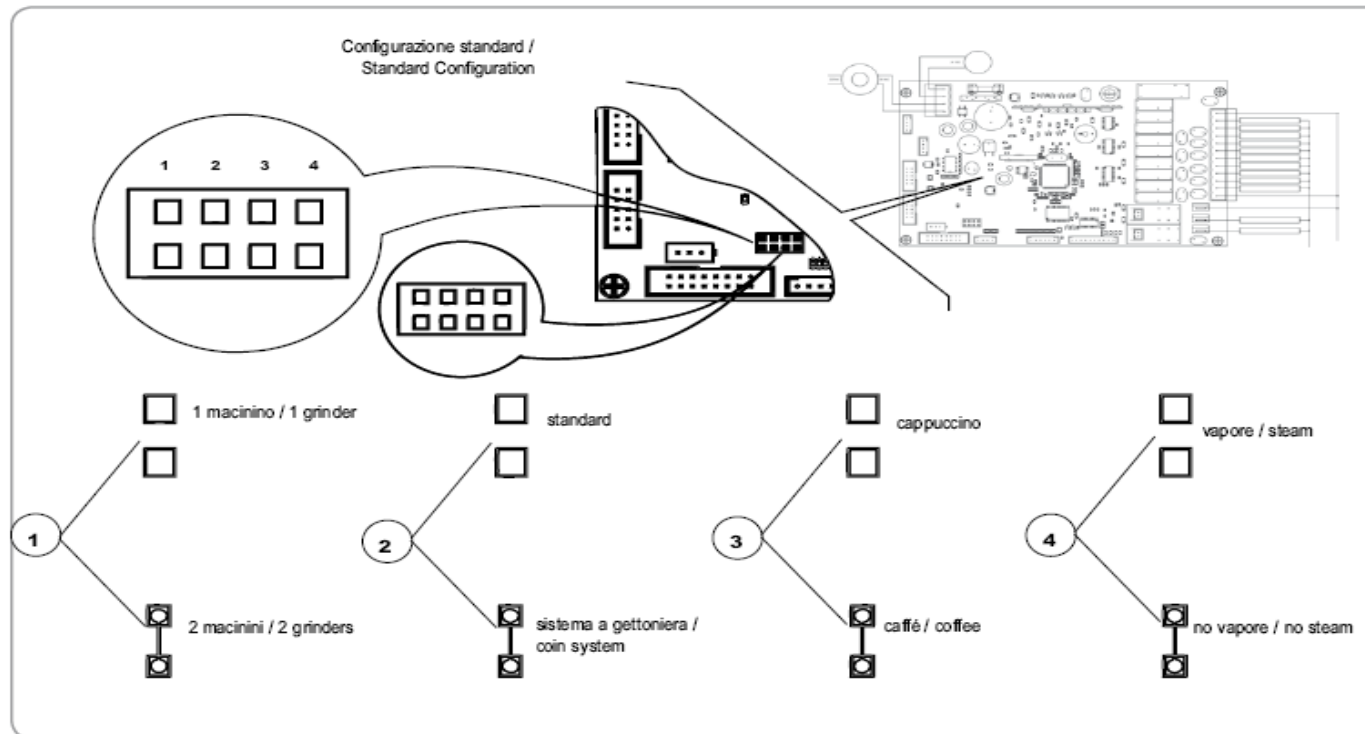

СТАНДАРТНАЯ КОНФИГУРАЦИЯ

- 1** - 1 кофемолки
 2 кофемолки
- 2** - стандарт
 с жетонами
- 3** - капуччино
 кофе
- 4** - пар
 нет пара

ЭЛЕКТРИЧЕСКАЯ СХЕМА

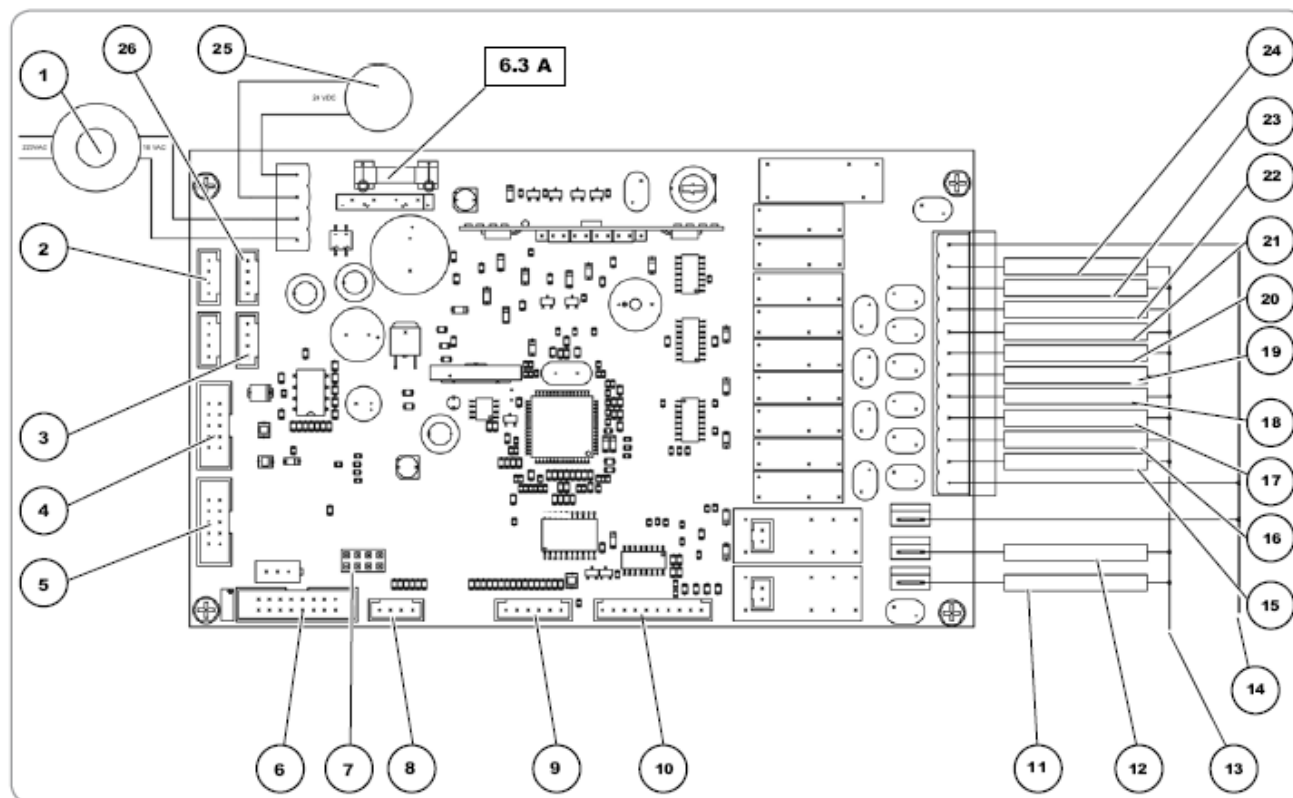

ЭЛЕКТРИЧЕСКАЯ СХЕМА

ОПИСАНИЕ

- 1 Трансформатор
- 2 Волюметрический счетчик
- 3 Датчик уровня
- 4 Соединение с компьютером
- 5 Смарт карта
- 6 Дисплей
- 7 Конфигурация
- 8 Температурный датчик
- 9 Входы
- 10 Клавиатура
- 11 Бойлер для подачи кофе
- 12 Бойлер для подачи пара
- 13 Фаза
- 14 Нейтральный
- 15 Тэн группы
- 16 Вторая кофемолка
- 17 Спускной желоб второй кофемолки
- 18 Электроклапан пара
- 19 Электроклапан уровня
- 20 Электроклапан горячей воды
- 21 Электроклапан подачи
- 22 Электроклапан каппуччинатора
- 23 Помпа
- 24 1Первая кофемолка
- 25 Мотор группы
- 26 Оптическое кодирующее устройство

